

# Canon

数码相机

# EOS 500D



“快速入门指南”和“CD-ROM 指南”位于本说明书的背面。“快速入门指南”可帮助您立即开始使用新相机。其内容从本说明书的最后一页开始。

在使用本产品之前，请务必先仔细阅读本使用说明书。  
请务必妥善保管好本书，以便日后能随时查阅。  
请在充分理解内容的基础上，正确使用。

**C**

使用说明书

Canon

EOS 500D

使用说明书

**C**

# 感谢您购买佳能产品。

EOS 500D是高性能数码单镜头反光相机，它具有1510万有效像素的高画质CMOS图像感应器、DIGIC 4、高精度和高速9点自动对焦、约3.4张/秒的连拍、实时显示拍摄以及Full HD（全高清晰度）短片拍摄功能。

本相机在任何拍摄条件下都能做出高速反应，并且具有满足高级拍摄的多种功能以及多种其他功能。

## 请先试拍几张，以熟悉本相机

使用数码相机，您可以立即查看拍摄的图像。阅读本说明书时，请试拍几张并领会照片拍摄的步骤。这样可以使您更好地了解本相机。

为避免拍摄劣质图像和损坏相机，请阅读“安全警告”（第219、220页）和“操作注意事项”（第12、13页）。

## 拍摄前测试相机以及赔偿责任

拍摄后，请回放图像并检查图像是否正确记录。如果由于相机或存储卡的缺陷而无法拍摄图像或将图像下载到计算机，佳能公司对由此导致的任何损失或不便不承担任何责任。

## 关于版权

贵国的版权法律可能禁止使用您所记录的人物图像和某些物体的图像，除非仅供个人欣赏。另外要注意，某些公开演出、展览等可能禁止拍照，即使仅供个人欣赏也不例外。



本相机与SD存储卡和SDHC存储卡兼容。本说明书将这些卡统称为“存储卡”。

\* 本相机不附带存储卡（用于记录影像）。请另行购买。

## 物品清单

开始前，请检查相机包装内是否包含以下物品。如有缺失，请与经销商联系。



相机  
(含眼罩和机身盖)



电池LP-E5  
(含保护盖)



电池充电器  
LC-E5/LC-E5E\*



相机背带  
EW-100DB III



接口电缆



AV电缆  
AVC-DC400



EOS DIGITAL  
Solution Disk  
(EOS数码解决方案光盘)  
(软件)



软件使用说明书



使用说明书  
(本说明书)

\* 附带电池充电器LC-E5或LC-E5E。(LC-E5E带有电源线。)

- 如果购买镜头套装，请检查是否包含镜头。
- 根据镜头套装类型的不同，还可能包含镜头使用说明书。
- 注意不要缺失以上任何物品。





# 本说明书使用的约定

## 本说明书中的图标

 : 表示主拨盘。

 : 表示<◆>十字键。

 : 表示设置按钮。

4、6、10、16: 表示相应功能在松开按钮后保持有效的时间为4秒、6秒、10秒或16秒。

\* 本说明书中，各种图标和标记表示相机的按钮、转盘和设置，与相机和液晶监视器上的图标和标记一致。

**MENU** : 表示可通过按下<MENU>按钮并更改设置来更改此功能。

☆ : 当出现在页面右上角时，表示该功能只适用于创意拍摄区模式（第20页）。

(第\*\*页): 更多信息的参考页码。

 : 更好拍摄的提示或建议。

？ : 解决问题的建议。

 : 避免拍摄出现问题的警告。

 : 补充信息。

## 基本假定

- 本说明书中介绍的所有操作都假定电源开关设为<ON>。
- 假定所有菜单设置和自定义功能设为默认设置。
- 为说明起见，本说明书显示装有EF-S18-55mm f/3.5-5.6 IS镜头的相机。



# 章节

对于初次使用本相机的用户，第1章和第2章介绍本相机的基本操作和拍摄步骤。

	<b>简介</b> 相机的基础知识。	2
<b>1</b>	<b>用前准备</b>	23
<b>2</b>	<b>基本拍摄和图像回放</b> 完全自动拍摄不同的主体。	43
<b>3</b>	<b>高级拍摄技巧</b> 特定类型主体的拍摄功能。	57
<b>4</b>	<b>更多高级技巧</b> 高级拍摄功能。	75
<b>5</b>	<b>实时显示拍摄</b> 查看液晶监视器的同时进行拍摄。	105
<b>6</b>	<b>拍摄短片</b>	121
<b>7</b>	<b>便捷功能</b> 基于菜单的方便功能。	129
<b>8</b>	<b>图像回放</b>	147
<b>9</b>	<b>打印图像和将图像传输至计算机</b>	163
<b>10</b>	<b>自定义设置相机</b>	181
<b>11</b>	<b>参考</b>	191









## 简介

物品清单 .....	3
本说明书使用的约定 .....	4
章节 .....	5
主要内容一览表 .....	10
操作注意事项 .....	12
快速入门指南 .....	14
部件名称 .....	16

## 1 用前准备 23

给电池充电 .....	24
安装和取出电池 .....	26
打开电源 .....	27
设置日期和时间 .....	29
选择界面语言 .....	30
安装和取出 SD 存储卡 .....	31
安装和卸下镜头 .....	33
关于镜头图像稳定器 .....	35
基本操作 .....	36
<b>MENU</b> 菜单操作 .....	38
格式化存储卡 .....	40
切换液晶监视器屏幕 .....	42

## 2 基本拍摄和图像回放 43

<input type="checkbox"/> 全自动拍摄 .....	44
<input type="checkbox"/> 全自动拍摄技巧 .....	46
 拍摄人像 .....	47
 拍摄风光 .....	48
 拍摄微距 .....	49
 拍摄运动主体 .....	50
 拍摄夜景人像 .....	51
 关闭闪光灯 .....	52
 创意自动拍摄 .....	53
 图像回放 .....	56

### 3 高级拍摄技巧 57

P: 程序自动曝光 .....	58
ISO: 更改 ISO 感光度 .....	60
⚡ 使用内置闪光灯 .....	62
AF: 更改自动对焦模式 .....	64
☒ 选择自动对焦点 .....	66
<b>MF</b> : 手动对焦 .....	67
📷 连拍 .....	68
📷 使用自拍 .....	69
设置图像记录画质 .....	70
🎨 选择照片风格 .....	73

### 4 更多高级技巧 75

<b>Tv</b> : 拍摄运动物体 .....	76
<b>Av</b> : 更改景深 .....	78
景深预视 .....	80
<b>M</b> : 手动曝光 .....	81
<b>A-DEP</b> : 自动景深自动曝光 .....	82
☒ 更改测光模式 .....	83
Av ☒ ☒ 设置曝光补偿 .....	84
自动包围曝光 .....	86
🎨 自定义照片风格 .....	88
🎨 注册照片风格 .....	91
设置色彩空间 .....	93
✳ 自动曝光锁 .....	94
✳ 闪光曝光锁 .....	95
<b>WB</b> : 设置白平衡 .....	96
📷 白平衡矫正 .....	98
镜头周边光量校正 .....	100
Ⓢ 使用速控屏幕 .....	102
防止机震 .....	104

<b>5</b>	<b>实时显示拍摄</b>	<b>105</b>
	 实时显示拍摄 .....	106
	 设置拍摄功能 .....	108
	使用自动对焦进行对焦 .....	111
	手动对焦 .....	118
<b>6</b>	<b>拍摄短片</b>	<b>121</b>
	 拍摄短片 .....	122
	短片设置 .....	123
<b>7</b>	<b>便捷功能</b>	<b>129</b>
	便捷功能 .....	130
	取消提示音 .....	130
	存储卡缺卡提醒 .....	130
	设置图像确认时间 .....	130
	设置自动关闭电源时间 .....	131
	调节液晶监视器的亮度 .....	131
	文件编号方法 .....	132
	自动旋转竖拍图像 .....	134
	DISP. 检查相机设置 .....	135
	恢复相机默认设置 .....	136
	关于版权信息 .....	137
	防止液晶监视器自动关闭 .....	138
	改变拍摄设置屏幕色彩 .....	138
	设定闪光灯 .....	139
	 自动清洁感应器 .....	142
	添加除尘数据 .....	143
	手动清洁感应器 .....	145
<b>8</b>	<b>图像回放</b>	<b>147</b>
	  快速搜索图像 .....	148
	 /  放大查看 .....	150
	 旋转图像 .....	151
	 播放短片 .....	152

幻灯片播放（自动回放）.....	154
通过电视机查看图像.....	156
 保护图像.....	158
 删除图像.....	159
DISP. 拍摄信息显示.....	161

## 9 打印图像和将图像传输至计算机 163

准备打印.....	164
 打印.....	166
剪裁图像.....	171
 数码打印命令格式（DPOF）.....	173
用 DPOF 直接打印.....	176
 将图像传输至计算机.....	177

## 10 自定义设置相机 181

设置自定义功能.....	182
自定义功能设置.....	184
注册“我的菜单”.....	190

## 11 参考 191

自动对焦失败时.....	192
使用家用电源插座供电.....	193
遥控拍摄.....	194
外接闪光灯.....	196
可用功能表.....	198
菜单设置.....	200
故障排除指南.....	203
错误代码.....	209
系统图.....	210
规格.....	212
索引.....	223
CD-ROM 指南.....	230
快速入门指南.....	242



## 主要内容一览表

### 拍摄

- 自动拍摄 →第43 - 55页（基本拍摄区模式）
- 连拍 →第47、50、68页（ 连拍）
- 合影自拍 →第69页（ 自拍）
- 凝固动作
- 模糊动作 →第76页（**Tv** 快门优先自动曝光）
- 使背景虚化
- 使背景清晰合焦 →第78页（**Av** 光圈优先自动曝光）
- 调节图像亮度（曝光） →第84页（曝光补偿）
- 在低光照条件下拍摄 →第44、60、62页（ 闪光摄影）
- 无闪光灯拍摄 →第52页（ 闪光灯关闭）
- 夜间拍摄焰火 →第81页（B门曝光）
- 查看液晶监视器同时进行拍摄 →第106页（ 实时显示拍摄）
- 拍摄短片 →第122页（ 短片拍摄）

### 图像画质

- 以适合拍摄主体的图像效果拍摄 →第73页（选择照片风格）





- 打印大幅面照片 → 第70页 ( L、 L、RAW )
- 拍摄大量图像 → 第70页 ( S、 S )

## 对焦

- 更改对焦点 → 第66页 ( 自动对焦点选择 )
- 拍摄运动主体 → 第50、65页 ( 人工智能伺服自动对焦 )

## 回放

- 在相机上查看图像 → 第56页 ( 回放 )
- 快速搜索照片 → 第148页 ( 索引显示 )
- 防止意外删除重要图像 → 第158页 ( 图像保护 )
- 删除不需要的图像 → 第159页 ( 删除 )
- 在电视机上查看图像 → 第156页 ( 视频输出 )
- 设置液晶屏亮度 → 第131页 ( 液晶屏的亮度 )

## 打印

- 轻松打印照片 → 第163页 ( 直接打印 )

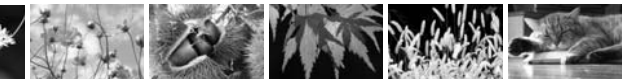

# 操作注意事项

## 相机的保养

- 本相机是精密仪器。请勿将其摔落或使其受到物理撞击。
- 本相机不是防水相机，不能在水下使用。如果相机不慎落入水中，请立即向附近的佳能维修中心咨询。请用干布拭去水珠。如果相机曾暴露在含盐分的空气中，请用拧干的湿布擦拭。
- 请勿将本相机靠近具有强磁场的物体，如磁铁或电动机。另外也要避免将相机靠近发出较强无线电波的物体，如天线。强磁场可能引起相机故障或破坏图像数据。
- 请勿将本相机放在温度过高的地方，如处于阳光直射的汽车内。高温可能导致相机故障。
- 相机内有精密电子线路。请勿自行拆卸相机。
- 请使用气吹吹走镜头、取景器、反光镜和对焦屏上的灰尘。请勿使用含有有机溶剂的清洁剂清洁机身和镜头。对于顽固污渍，请将相机送到附近的佳能维修中心处理。
- 请勿用手指接触相机的电子触点，以免触点受到腐蚀。腐蚀的触点可能导致相机故障。
- 如果相机突然从低温处进入温暖的房间，可能造成相机表面和其内部零件结露。为防止结露，请先将相机放入密封的塑料袋中，然后等其温度逐步升高后再从袋中取出。
- 如果相机出现结露，请勿使用，以免损坏相机。如果发生这种情况，请从相机上卸下镜头，取出存储卡和电池，等到结露蒸发后再使用相机。
- 如果相机长时间不使用，请取出电池并将相机放置在通风良好的干燥阴凉处。存放期间请隔一段时间按动几次快门，以确认相机是否能正常工作。
- 避免将相机存放在暗房、实验室等有腐蚀性化学物品的地方。
- 如果长时间未使用相机，拍摄前请测试所有功能。如果相机长时间未使用或即将进行重要拍摄活动，请将相机送交经销商检测或自行进行检测，并确认相机工作正常。



## 液晶监视器

- 虽然液晶监视器是采用高精密技术制造的，超过99.99%的像素为有效像素，但是剩余0.01%或更少的像素中可能存在若干坏点。坏点总是显示为黑色或红色等颜色，这并不是故障。坏点并不影响图像记录效果。
- 如果液晶监视器长时间保持开启状态，屏幕可能会出现异常，从屏幕上可以看到所显示图像的残像。但是，这种情况只是暂时的，不使用相机几天以后，它便会消失。
- 在低温或高温条件下，液晶监视器可能会显示较慢或看起来有些黑。它会在室温下恢复正常。

## 存储卡

为保护存储卡和记录的数据不受损坏，请注意下列各项：

- 请勿将存储卡掉落、弯折或弄湿。请勿对其施加过大外力、使其受到撞击或震动。
- 请勿在有任何强磁场的物体附近存放或使用存储卡，如电视机、扬声器或磁铁。另外要避免易于产生静电的场所。
- 请勿将存储卡置于阳光下曝晒或靠近热源。
- 将存储卡存放在盒中。
- 请勿将存储卡存放在高温、多尘或潮湿的环境中。

## 镜头

将镜头从机身卸下后，请装上镜头盖或将镜头按头朝下方式竖直放置，避免刮擦镜头表面和电子触点。

## 长时间使用时的须知

如果长时间使用连拍、实时显示拍摄或短片拍摄，相机可能会变热。虽然这不是故障，但长时间握持发热的相机可能会导致轻微的皮肤灼伤。

## 关于感应器前面附着的污渍

除了从外部进入相机的灰尘，在极少数情况下，相机内部部件的润滑剂可能会附着在感应器前面。如果在进行自动感应器清洁后，仍然残留有可见的小点，建议在佳能快修中心进行感应器的清洁。



1

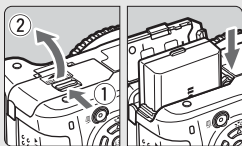

插入电池。(第26页)

要为电池充电, 请参见第24页。

2

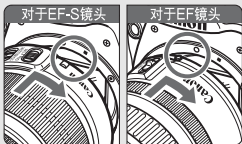

安装镜头。(第33页)

安装EF-S镜头时, 请将其对准相机上的白点标志。安装其他镜头, 则对准红点标志。

3

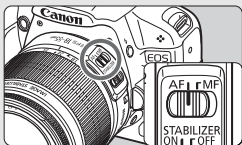

将镜头对焦模式开关置于<AF>。  
(第33页)

4

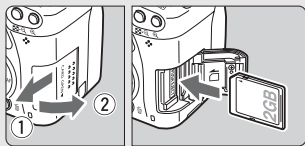

打开存储卡插槽盖, 插入存储卡。(第31页)

令存储卡的标签朝向您, 将存储卡插入插槽。

5

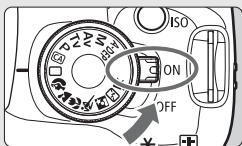

将电源开关置于<ON>。

(第27页)

●当液晶监视器显示日期/时间设置屏幕时, 请参阅第29页。

6



将模式转盘设为<Q>（全自动）。（第44页）

拍摄需要的所有相机设置会自动设置。

7



对焦。（第37页）

通过取景器取景，将取景器中央对准主体。半按快门按钮，相机会对主体进行对焦。

8

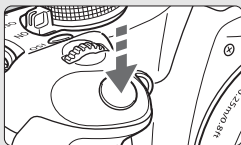

拍摄照片。（第37页）

完全按下快门按钮拍摄照片。

9



查看照片。（第130页）

拍摄的图像将在液晶监视器上显示大约2秒钟。要再次显示图像，请按下<▶>按钮（第56页）。

- 当您的眼睛靠近取景器目镜时，显示在液晶监视器上的拍摄设置会消失。
- 要删除图像，请参阅“删除图像”（第159页）。

# 部件名称

粗体字名称表示到“基本拍摄和图像回放”部分为止说明的零件。

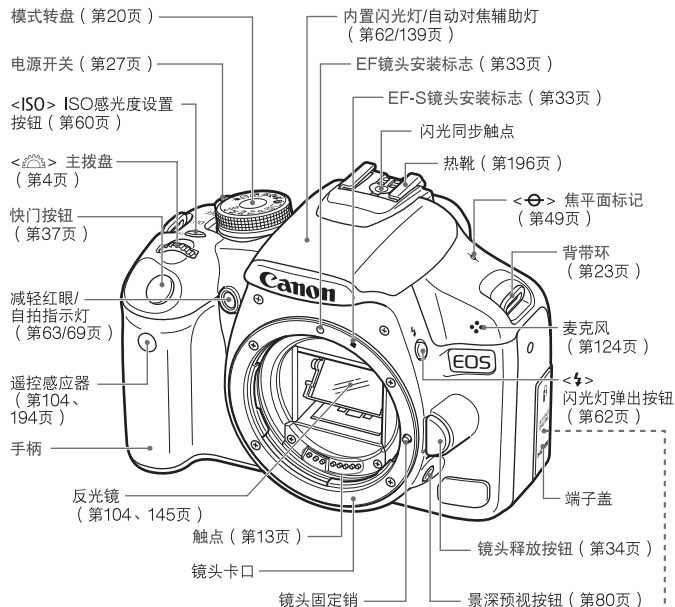

机身盖 (第33页)

遥控端子 (第194页)

音频/视频输出/数码端子 (第156、164、177页)

HDMI mini OUT端子 (第157页)

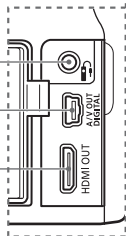

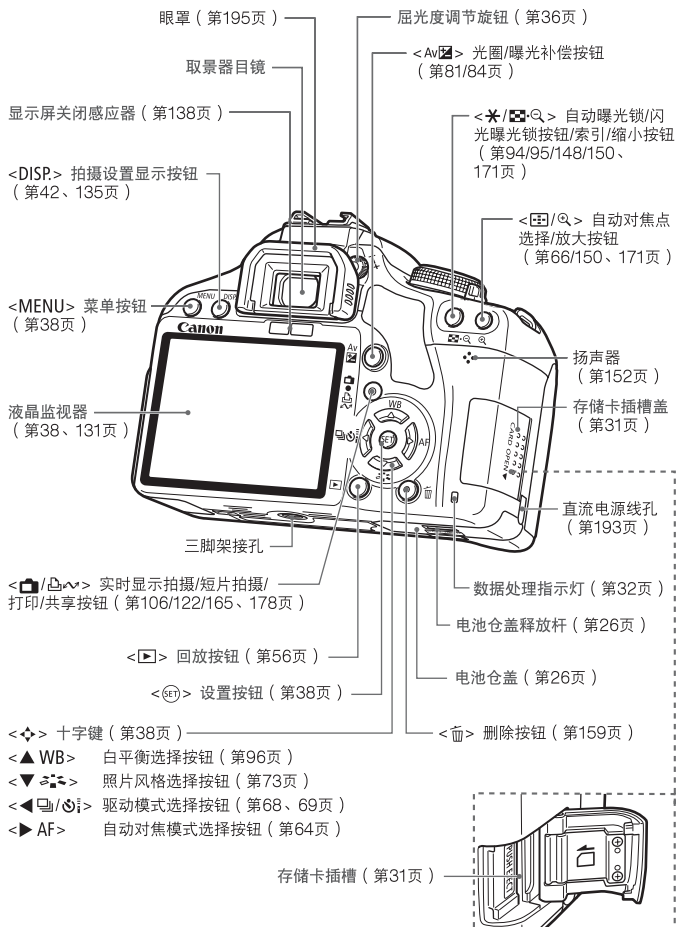

## 拍摄设置显示

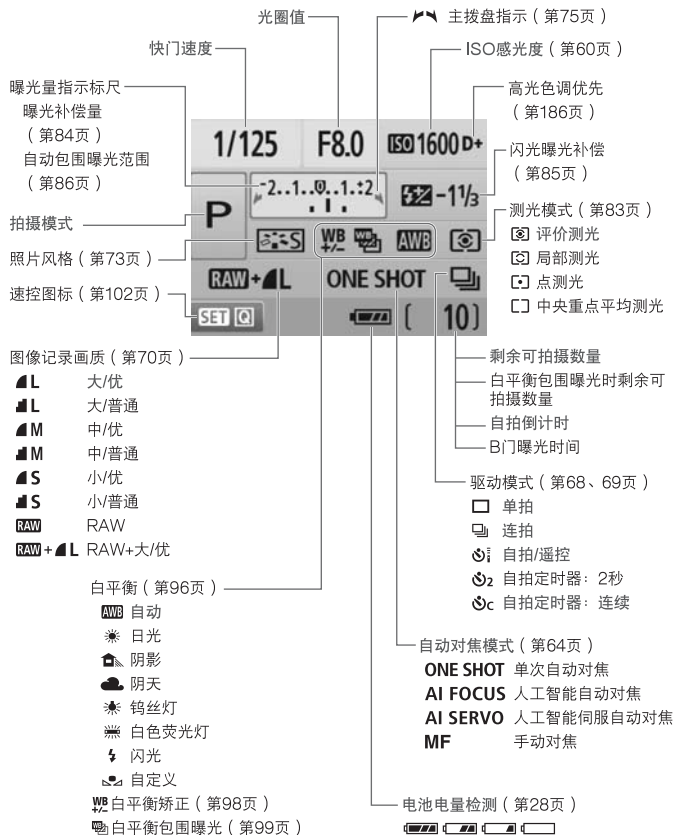

液晶监视器上只显示当前可用的设置。

## 取景器信息

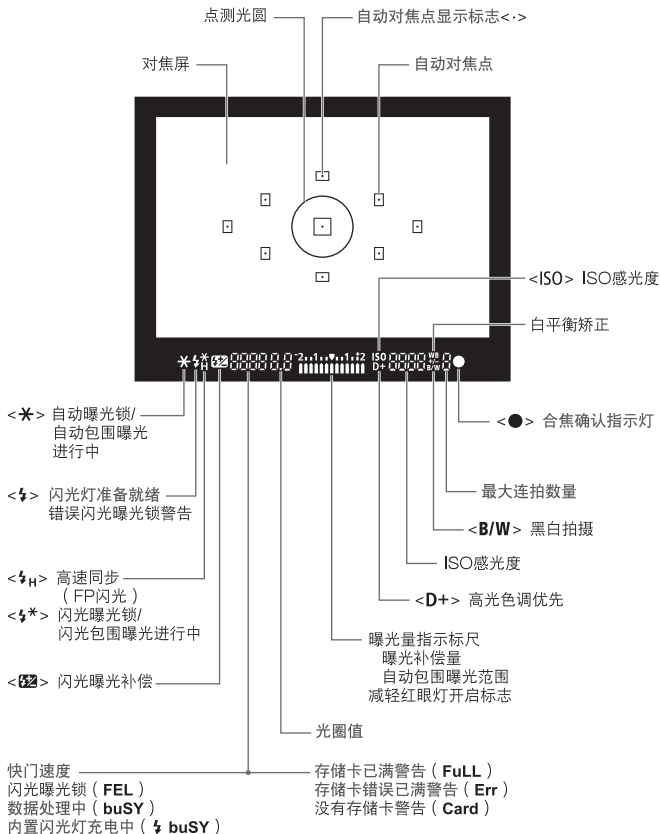

取景器上只显示当前可用的设置。

## 模式转盘

模式转盘具有基本拍摄区模式、创意拍摄区模式和短片拍摄模式。



### 创意拍摄区

这些模式使您能更好地拍摄各种主体。







- P** : 程序自动曝光 (第58页)
- Tv** : 快门优先自动曝光 (第76页)
- Av** : 光圈优先自动曝光 (第78页)
- M** : 手动曝光 (第81页)
- A-DEP**: 自动景深自动曝光  
(第82页)

### 基本拍摄区

只需按下快门按钮。适于拍摄主体的全自动拍摄。

-  : 全自动 (第44页)
-  : 创意自动 (第53页)

### 程序影像控制区

-  : 人像 (第47页)
-  : 风光 (第48页)
-  : 微距 (第49页)
-  : 运动 (第50页)
-  : 夜景人像 (第51页)
-  : 闪光灯关闭 (第52页)

-  : 短片拍摄  
(第121页)

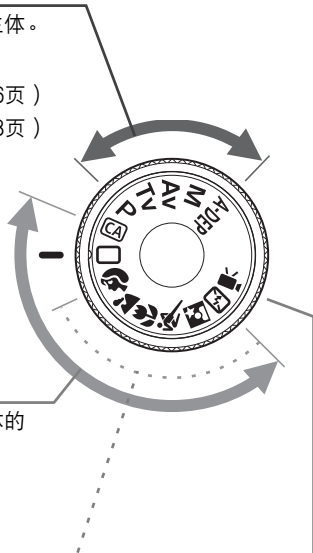



## EF-S18-55mm f/3.5-5.6 IS镜头

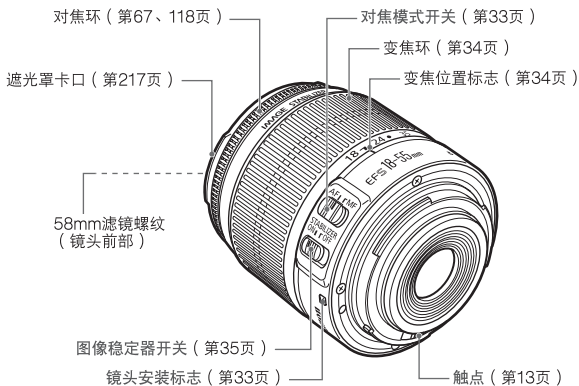

## EF-S18-200mm f/3.5-5.6 IS镜头

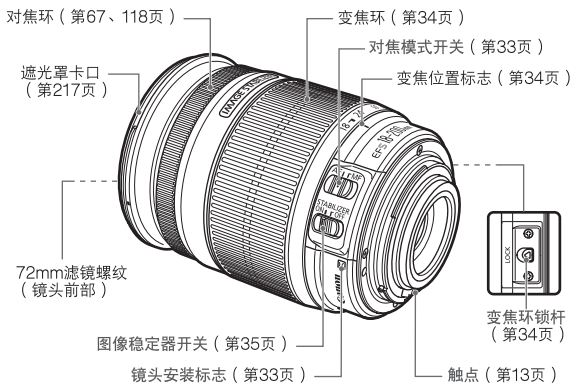

## 电池充电器LC-E5

电池LP-E5充电器（第24页）。

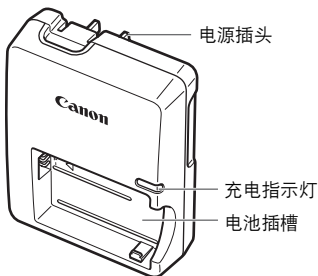

应将此电源设备正确地朝向垂直方向或地板安装位置使用。

**重要安全说明—请保存此说明。**

**危险—**为了减少火灾或触电的危险，请小心按照这些说明进行操作。

在美国以外的其他国家连接电源时，请使用正确形状的插头适配器连接电源插座。

## 电池充电器LC-E5E

电池LP-E5充电器（第24页）。

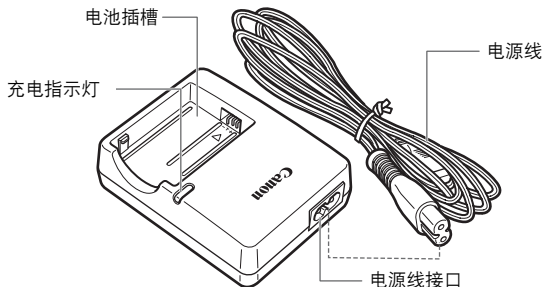

# 1

## 用前准备

本章介绍开始拍摄前的准备步骤和基本相机操作。

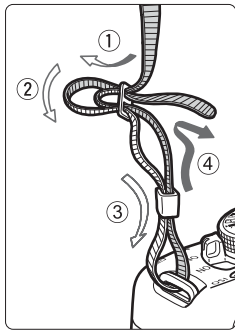

### 安装背带

将背带一端从下面穿过相机的背带环，然后如图所示将它穿过背带锁扣。拉紧背带，确保背带不会从锁扣处松脱。

- 目镜遮光挡片也连接在背带上（第195页）。



目镜遮光挡片

# 给电池充电

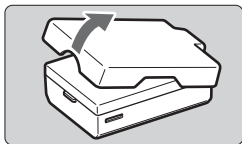

1 取下保护盖。

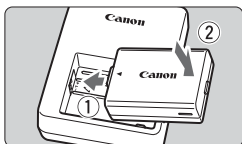

2 装上电池。

- 如图所示，牢固地安装电池。
- 要取下电池，按照与上述相反的步骤操作。

LC-E5

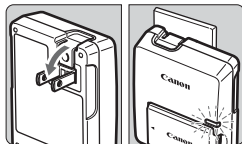

3 给电池充电。  
用于LC-E5

- 如箭头所示，转出电池充电器的插头。将插头插入电源插座。

LC-E5E

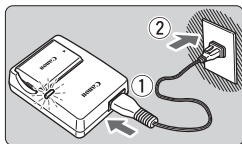

用于LC-E5E

- 将电源线连接到充电器并将插头插入电源插座。
- ▶ 充电自动开始，充电指示灯变为红色。
- ▶ 电池电量充满以后，充电指示灯会变为绿色。
- 将电量完全耗尽的电池完全充满大约需要2个小时。  
充电所需的时间取决于环境温度和电池的充电电量。

 **使用电池和充电器的技巧**

- 在使用电池前一天或当天将其充满。  
即使在不使用或存放期间，充了电的电池也会逐渐放电并失去电力。
- 充电结束后，取下电池并从电源插座上拔下充电器插头。
- 不使用相机时，请取出电池。  
如果将电池长期留在相机内，过度的小电流放电会缩短电池的使用寿命。存放电池时，请为电池装上保护盖。存放充满电的电池会降低其性能。
- 在国外也可以使用这种电池充电器。  
电池充电器兼容AC 100V至AC 240V、50/60 Hz电源。如有需要，请安装市面有售的相应国家或地区的插头适配器。请勿将任何便携式变压器连接到电池充电器，否则会损坏电池充电器。
- 如果电池充满电后迅速耗尽，说明电池已到寿命。  
请购买一个新电池。



- 请勿对电池LP-E5以外的任何电池充电。
- 电池LP-E5为佳能产品专用。将电池用于不兼容的电池充电器或产品可能导致故障或意外事故，对此佳能公司不承担任何责任。

# 安装和取出电池

## 安装电池

将充满电的电池LP-E5装入相机。

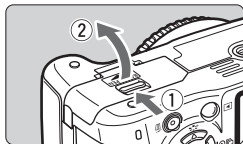

### 1 打开电池仓盖。

- 如箭头所示方向滑动释放杆并打开仓盖。

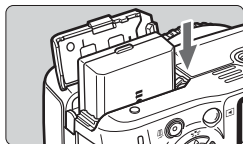

### 2 插入电池。

- 将电池触点端插入。
- 插入电池直至锁定到位。

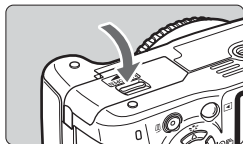

### 3 关闭电池仓盖。

- 按下仓盖直至其锁闭。

## 取出电池

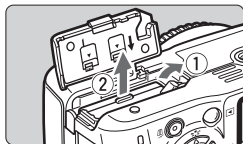

### 打开仓盖，取出电池。

- 如箭头所示方向推动电池释放杆并取出电池。
- 为避免短路，请务必为电池装上保护盖。

 打开电池仓盖后，请注意不要继续向后转动仓盖。否则，折页可能会断裂。

## 打开电源

如果在打开电源开关时出现日期/时间设置屏幕，请参阅第29页设定日期/时间。

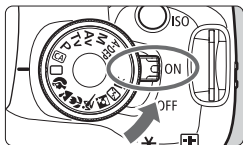

<ON> : 相机开启。

<OFF> : 相机关闭，操作停止。不使用相机时，请将电源开关置于此位置。

### 关于自动感应器自清洁

- 将电源开关置于<ON>或<OFF>时，将会自动执行感应器清洁。清洁感应器时，液晶监视器将显示<□>。即使在清洁感应器期间，您仍然可以半按快门按钮（第37页）停止清洁感应器并拍摄照片。
- 如果以较短间隔将电源开关转动到<ON>/<OFF>，可能不会显示<□>图标。这是正常现象，不是故障。

### 关于自动关闭电源

- 为节约电池电能，相机在30秒钟不操作后将自动关闭电源。要重新开启相机，只需半按快门按钮（第37页）。
- 可以用菜单的 [ 自动关闭电源 ] 设置更改自动关闭电源时间（第131页）。



在拍摄的图像正在记录到存储卡上时，如果将电源开关置于<OFF>，将会显示 [ 记录中... ]，并且存储卡完成记录所有图像后，电源将关闭。

## 检查电池电量

电源开关设定为<ON>，电池电量将显示为以下4种之一：



：电量充足。

：电量稍低，但仍有充足电量。

：电量将很快耗尽。

：请给电池充电。

## 电池拍摄能力

[ 近似拍摄数量 ]

温度	拍摄条件	
	不使用闪光灯	50%使用闪光灯
23°C/73°F	500	400
0°C/32°F	490	380

- 以上数字基于充满电的电池LP-E5，使用取景器拍摄，基于CIPA（相机影像机器工业协会）测试标准。



- 实际拍摄数量可能随拍摄条件不同而小于上述数值。
- 长时间半按快门按钮或只进行自动对焦也会减少可拍摄数量。
- 频繁使用液晶监视器，可拍摄数量将减少。
- 镜头操作由相机电池供电。根据使用镜头的不同，可拍摄的图像数量可能较少。
- 使用镜头的图像稳定器会减少可拍摄数量（缩短电池的使用时间）。
- 有关使用实时显示拍摄时电池的拍摄能力，请参阅第107页。



## MENU 设置日期和时间

当第一次打开电源或日期/时间已被重设时，会出现日期/时间设置屏幕。按照步骤3和步骤4设定日期/时间。请注意，相机将根据此日期/时间设置为所拍摄的图像添加日期/时间。请务必设定日期/时间。

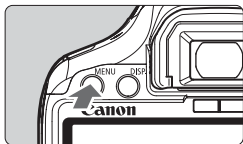

### 1 显示菜单。

- 按下<MENU>按钮显示菜单。



### 2 在 [ 日期/时间 ] 设置页下，选择 [ 日期/时间 ]。

- 按下<◀▶>键选择 [ 日期/时间 ] 设置页。
- 按下<▲▼>键选择 [ 日期/时间 ]，然后按下<SET>。



### 3 设置日期和时间。

- 按下<◀▶>键选择日期或时间。
- 按下<SET>以显示↑。
- 按下<▲▼>键设定数值，然后按下<SET>。(返回口。)

### 4 退出设置。

- 按下<◀▶>键选择 [ 确定 ]，然后按下<SET>。
- ▶ 日期/时间设置完毕。
- 按下<MENU>按钮返回拍摄设置显示。



- 当您在步骤4中按下<SET>时，日期/时间设置将开始。
- 如果存放没有电池的相机或相机电池已耗尽，则日期/时间可能被重设。如果发生这种情况，请再次设定日期/时间。

## MENU 选择界面语言

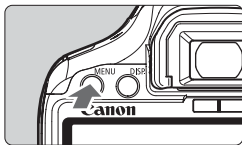

### 1 显示菜单。

- 按下<MENU>按钮显示菜单。



### 2 在 [ ] 设置页下，选择 [语言]。

- 按下<◀▶>键选择 [ ] 设置页。
- 按下<▲▼>键选择 [语言] (从上方起第三个项目)，然后按下<SET>。

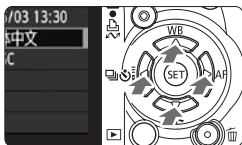

### 3 设置所需的语言。

- 按下<◆>键选择语言，然后按下<SET>。
- ▶ 语言将会更改。
- 按下<MENU>按钮返回拍摄设置显示。



# 安装和取出 SD 存储卡

拍摄的图像记录在存储卡（另售）上。

● 确认存储卡的写保护开关设在上方，能写入/删除。

## 安装存储卡

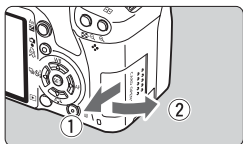

### 1 打开插槽盖。

- 如箭头所示方向滑动并打开插槽盖。

存储卡的写保护开关

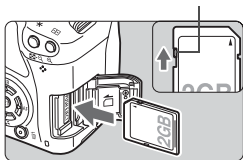

### 2 插入存储卡。

- 如图所示，令存储卡的标签侧朝向您并将其插入直到发出咔嚓声到位。

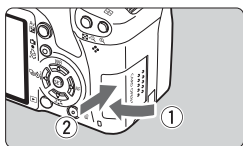

### 3 关闭插槽盖。

- 关闭插槽盖并如箭头所示方向滑动插槽盖直至其锁闭。
- 将电源开关设为<ON>时，剩余可拍摄数量会显示在液晶监视器上。



剩余可拍摄数量



- 剩余可拍摄数量取决于存储卡的剩余容量、图像记录画质、ISO感光度等。
- 将 [ 未装存储卡释放快门 ] 菜单选项设置为 [ 关闭 ] 会防止您忘记安装存储卡（第130页）。

## 取出存储卡

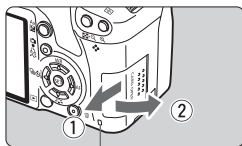

数据处理指示灯

- 1 打开插槽盖。
  - 将电源开关置于<OFF>。
  - 确保液晶监视器上没有显示“记录中...”。
  - 确认数据处理指示灯熄灭，然后打开插槽盖。

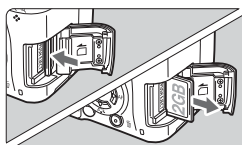

- 2 取出存储卡。
  - 轻轻地推入存储卡，然后释放。存储卡将会弹出。
  - 径直拉出存储卡，然后关闭保护盖。

- 数据处理指示灯亮起或闪烁时，表示图像正在写入存储卡或正在从存储卡读取图像，或者正在删除图像或正在传输数据。数据处理指示灯亮起或闪烁时，请勿执行以下任何操作。否则可能会损坏图像数据。这可能还会损坏存储卡或相机。
  - 打开存储卡插槽盖。
  - 取出电池。
  - 摇晃或撞击相机。
- 如果存储卡中已含有记录图像，则不会从0001开始图像编号（第132页）。
- 请勿用手指或金属物品接触存储卡的触点。
- 如果在液晶监视器上显示存储卡有关的错误信息，请取出并重新安装存储卡。如果错误持续存在，请用其他存储卡替换该卡。如果可以 将存储卡上的所有图像传输至计算机，请在传输结束后格式化存储卡（第40页）。它可能会恢复正常。

# 安装和卸下镜头

## 安装镜头

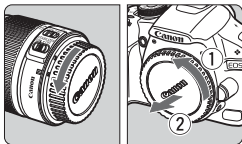

### 1 取下镜头盖。

- 如箭头所示方向转动镜头后盖和机身盖并将其取下。

## EF-S镜头安装标志

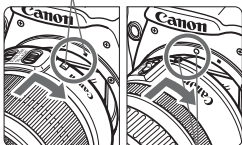

EF镜头安装标志

### 2 安装镜头。

- 将EF-S镜头与相机的白色EF-S镜头安装标志对齐，然后如箭头方向转动镜头直至卡到位。
- 安装EF-S以外的其他镜头时，将镜头与红色EF镜头安装标志对齐。

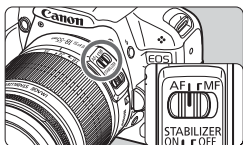

### 3 在镜头上，将对焦模式开关置于 <AF>（自动对焦）。

- 如果将对焦模式置于 <MF>（手动对焦），自动对焦将不能操作。

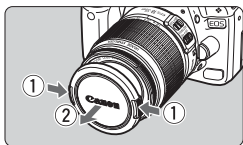

### 4 取下镜头前盖。

## 减少灰尘

- 在灰尘尽可能少的地方更换镜头。
- 放置未安装镜头的相机时，请确保将机身盖安装到相机。
- 安装机身盖之前先除去上面的灰尘。

## 关于变焦

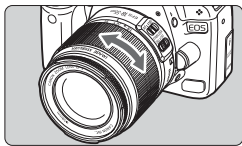

要变焦时，请用手指转动镜头上的变焦环。

如果要变焦，请在对焦前操作。合焦后转动变焦环可能会稍微脱焦。

## 卸下镜头

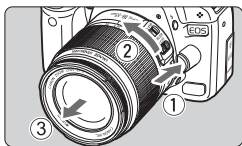

按下镜头释放按钮的同时，如箭头所示方向转动镜头。

- 转动镜头直至停下，然后卸下镜头。
- 将后镜头盖安装到卸下的镜头上。

## 致EF-S18-200mm f/3.5-5.6 IS套装镜头的用户：

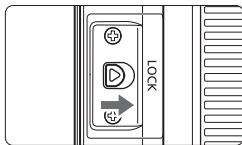

携带相机时可防止镜头伸出。将变焦环设在18mm广角端，然后将变焦环锁定杆滑动到<LOCK>。只能将变焦环锁定在广角端。

- ⚠ 请勿直接透过任何镜头注视太阳。否则可能会导致失明。
- 如果镜头的前部（对焦环）在自动对焦期间旋转，请勿触摸旋转部分。

## 图像换算系数

由于图像感应器尺寸小于35毫米胶片的幅面，因此相当于镜头焦距增加到1.6倍。



图像感应器尺寸  
(22.3 x 14.9毫米/  
0.88 x 0.59英寸)

35毫米胶片尺寸  
(36 x 24毫米/  
1.42 x 0.94英寸)

## 关于镜头图像稳定器

当您使用IS镜头的内置图像稳定器时，可以校正机震以减少拍摄图像的模糊。在此说明的步骤以EF-S18-55mm f/3.5-5.6 IS镜头为例。

\* IS表示图像稳定器。

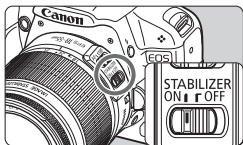

- 1 将IS开关设定为<ON>。
  - 将相机的电源开关设定为<ON>。
- 2 半按快门按钮。
  - ▶ 图像稳定器将会工作。
- 3 拍摄照片。
  - 当取景器中的图像看起来稳定时，完全按下快门按钮拍摄照片。



- 图像稳定器对移动主体没有效果。
- 在摇摆的船上等有强烈晃动的情況下，图像稳定器可能没有效果。



- 图像稳定器可在对焦模式开关设定为<AF>或<MF>时工作。
- 如果相机安装在三脚架上，您可将IS开关切换到<OFF>以节省电池电力。
- 即使将相机安装在单脚架上，图像稳定器也有效。
- 某些IS镜头可以让您手动切换IS模式以适合拍摄条件。但是，EF-S18-55mm f/3.5-5.6 IS和EF-S18-200mm f/3.5-5.6 IS镜头会自动切换IS模式。

# 基本操作

## 调整取景器清晰度

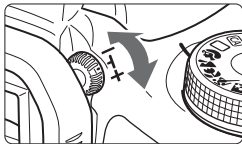

转动屈光度调节旋钮。

- 向左或向右转动屈光度调节旋钮，使得取景器中的9个自动对焦点最为清晰。

 如果通过相机的屈光度调节仍无法获得清晰的取景器图像，推荐使用E系列屈光度调节镜（10种，另售）。

## 相机握持方法

要获得清晰的图像，握持相机静止不动以使机震最小。

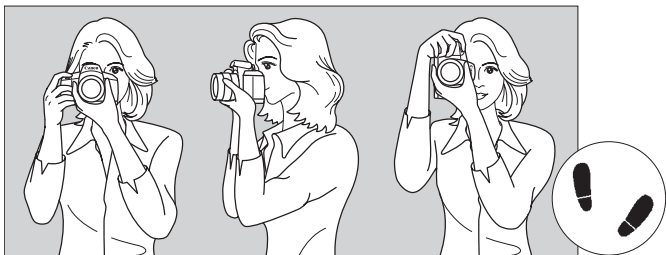

水平拍摄

竖直拍摄

1. 右手紧握住相机手柄。
2. 左手托住镜头下部。
3. 用右手食指轻轻按下快门按钮。
4. 将双臂和双肘轻贴身体。
5. 将相机贴紧面部，从取景器中取景。
6. 将一只脚前跨半步，以保持稳定的姿态。

 关于在注视液晶监视器的同时进行拍摄的说明，请参阅第105页。



## 快门按钮

快门按钮有两级。可以半按快门按钮，然后完全按下快门按钮。

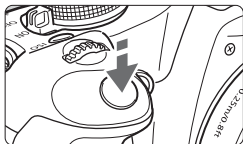

### 半按

可以启动自动对焦和自动曝光测光，设置快门速度和光圈。

曝光设置（快门速度和光圈值）显示在取景器中。（ 4）

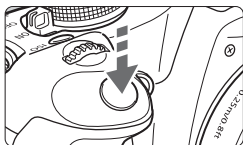

### 完全按下

将释放快门并拍摄照片。

## 防止机震

在曝光时相机的移动称为机震。机震会造成照片模糊。要避免机震，请注意以下建议：

- 如上一页所示稳固握持相机。
- 半按快门按钮进行自动对焦，然后完全按下快门按钮。



- 如果没有先半按快门按钮就直接完全按下，或者如果半按快门按钮后立即完全按下，相机需要经过片刻才进行拍摄。
- 即使正在显示菜单、回放图像和记录图像，半按快门按钮也可以立即回到拍摄状态。

## MENU 菜单操作

您可以用菜单设置图像记录画质、日期/时间等各种功能。在注视液晶监视器的同时，使用相机机背上的<MENU>按钮、<十字键>和<SET>按钮。

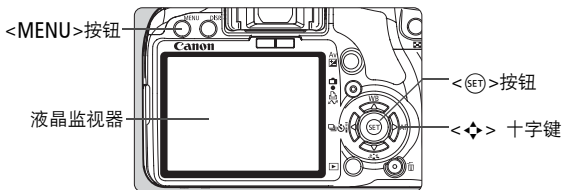

### 菜单屏幕

#### 基本拍摄区模式



#### 短片拍摄模式



\* 在基本拍摄区模式和短片拍摄模式下，将不会显示某些设置页和菜单选项。

#### 创意拍摄区模式

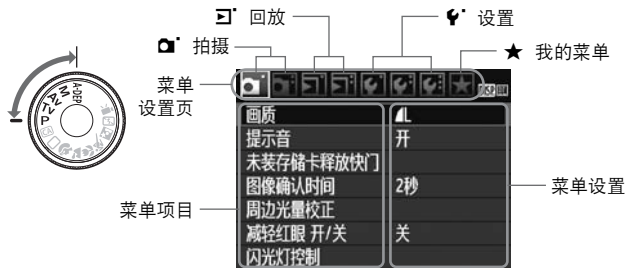

## 菜单设置步骤



## 1 显示菜单。

- 按下<MENU>按钮显示菜单。

## 2 选择设置页。

- 按下<◀▶>键选择设置页。
- 还可以转动<☀>拨盘选择设置页。



## 3 选择所需项目。

- 按下<▲▼>键选择项目，然后按下<SET>。



## 4 选择设置。

- 按下<▲▼>或<◀▶>键选择设置。  
(选择某些设置需要按下<▲▼>或<◀▶>键。)
- 以蓝色显示当前设置。



## 5 完成所需的设置。

- 按下<SET>进行设定。

## 6 退出菜单。

- 按下<MENU>按钮返回拍摄设置显示。



- 以下介绍的菜单功能假定已按下<MENU>按钮以显示菜单屏幕。
- 菜单功能列表在第200页。

## MENU 格式化存储卡

如果是新存储卡或以前使用其他相机或计算机格式化的存储卡，请使用本相机格式化存储卡。

- 1 格式化存储卡时，卡中的所有图像和数据都将被删除。即使被保护的图像也被删除，所以要确认其中没有需要保留的图像。必要时，在格式化之前先将图像传输至计算机等。



### 1 选择 [ 格式化 ]。

- 在 [ 设置 ] 设置页下，选择 [ 格式化 ]，然后按下 <SET>。



### 2 格式化存储卡。

- 选择 [ 确定 ]，然后按下 <SET>。
  - ▶ 存储卡将被格式化。
  - ▶ 格式化完毕后，菜单重新出现。



- 要进行低级格式化，按下 <右> 按钮，用 <√> 勾选 [ 低级格式化 ]，然后选择 [ 确定 ]。

 在下列情况下执行 [ 格式化 ]:

- 新存储卡。
- 使用其他相机或计算机格式化的存储卡。
- 图像或数据已满的存储卡。
- 显示与存储卡有关的错误信息（第209页）。

**关于低级格式化**

- 如果感觉存储卡的记录或读取速度较慢，请进行低级格式化。
- 由于低级格式化会删除存储卡中的所有记录区，因此低级格式化将比标准格式化花费稍长时间。
- 可以通过选择 [ 取消 ] 停止低级格式化。即使在这种情况下，也将完成标准格式化，您可以与通常一样使用存储卡。



当存储卡被格式化或数据被删除时，只有文件管理信息发生改变。实际数据并未完全删除。出售或丢弃存储卡时，请注意这一点。丢弃存储卡时，请对存储卡执行低级格式化或进行物理损坏，以防数据泄漏。



显示在格式化屏幕上的存储卡容量可能比该卡上标注的容量小。

# 切换液晶监视器屏幕

液晶监视器可以显示拍摄设置屏幕、菜单屏幕、图像等。

## 拍摄设置



- 在打开相机时显示。
- 当眼睛靠近取景器目镜时，液晶屏关闭感应器（第17、138页）会自动关闭液晶监视器。这可以防止明亮的液晶监视器干扰视野。当您的眼睛离开取景器目镜时，液晶监视器重新打开。
- 当菜单屏幕或图像如下显示时，您可以通过半按快门按钮立即返回拍摄设置屏幕（如左图所示）。
- 按下<DISP.>按钮打开或关闭显示。

- ⚠ ● 如果您戴着墨镜注视取景器，液晶监视器可能不会自动关闭。这种情况下，按下<DISP.>按钮关闭监视器。
- 如果附近有荧光灯，液晶监视器可能会关闭。如果发生这种情况，请把相机从荧光灯附近移开。

## 菜单

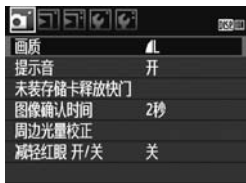

- 按下<MENU>按钮时显示菜单。再次按下此按钮返回前一个画面。

## 拍摄的图像



- 按下<▶>按钮时显示图像。再次按下此按钮返回前一个画面。

# 2

## 基本拍摄和图像回放

本章介绍如何使用模式转盘上的基本拍摄区模式获得最佳的拍摄效果，以及如何回放图像。

使用基本拍摄区模式，只需要对准主体并进行拍摄，相机会自动设定所有设置（第198页）。此外，为了避免误操作所导致的拙劣图像，在基本拍摄区模式下不能对主要拍摄设置进行更改。用户无法设定的设置（自动设置的功能）用灰色显示。

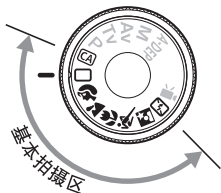

### 关于自动亮度优化

在基本拍摄区模式下，自动亮度优化会自动调节图像以获得最佳亮度和反差。在创意拍摄区模式下，该功能也默认设置为开启（第186页）。

## □ 全自动拍摄



自动对焦点

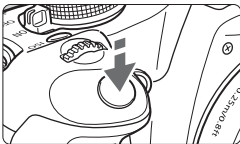
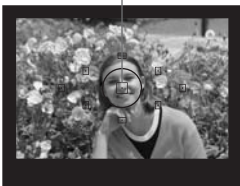

合焦确认指示灯



1 将模式转盘设为<□>。

2 将任一自动对焦点对准主体。

- 所有自动对焦点将被用于对焦，通常将对最近的主体对焦。
- 将中央自动对焦点覆盖拍摄主体更易于对焦。

3 对焦。

- 半按快门按钮，镜头会调节对焦。
- ▶ 已合焦的自动对焦点短促地闪烁红光。与此同时，会发出提示音，并且取景器中的合焦确认指示灯<●>亮起。
- ▶ 必要时，内置闪光灯会自动弹起。

4 拍摄照片。

- 完全按下快门按钮拍摄照片。
- ▶ 拍摄的图像将在液晶监视器上显示大约2秒钟。
- 如果内置闪光灯弹起，可用手指按下将其收回。



## ? 常见问题解答

- **合焦确认指示灯<●>闪烁，无法合焦。**  
将自动对焦点对准对比度较大的区域，然后半按快门按钮（第192页）。如果距拍摄主体太近，请远离主体，然后重新对焦。
- **有时，多个自动对焦点会同时闪烁。**  
这表明在这些自动对焦点上同时合焦。只要覆盖所需拍摄主体的自动对焦点闪烁，就可以拍摄照片。
- **相机会持续发出轻微的提示音。（合焦确认指示灯<●>也没有亮起。）**  
这表明相机正在持续对运动主体进行对焦。（合焦确认指示灯<●>不会亮起。）当相机发出提示音时，可以完全按下快门按钮拍摄合焦的运动主体。
- **半按快门按钮不能对主体进行对焦。**  
镜头上的对焦模式开关设定为<MF>（手动对焦）时，相机无法自动对焦。将镜头对焦模式开关设为<AF>（自动对焦）。
- **虽然是白天，但闪光灯仍然弹起。**  
拍摄逆光主体时，闪光灯会自动弹起，有助于减少主体上令人不快的阴影。
- **在低光照条件下，内置闪光灯会连续闪光。**  
要辅助自动对焦，半按快门按钮会触发内置闪光灯进行连续闪光。这称为自动对焦辅助光。自动对焦辅助光在4米/13.1英尺的范围内有效。
- **使用闪光灯拍出的照片显得较暗。**  
主体太远。主体应在距相机5米/16.4英尺的范围内。
- **使用闪光灯时，拍摄的图像底部显得异常暗。**  
主体距相机太近，而导致镜头在主体上产生阴影。主体应距相机至少1米/3.3英尺远。如果镜头上装有遮光罩，请在闪光摄影前卸下遮光罩。

## □ 全自动拍摄技巧

### 重新构图



依场景而定，将主体向左或向右移动以平衡背景并获得更好的视角。在<□>（全自动）模式下，半按快门按钮对静止主体进行对焦时，焦点会被锁定。可以重新构图，然后完全按下快门按钮拍摄照片。这称为“对焦锁定”。在其他基本拍摄区模式中（<📷>运动除外）也可以使用对焦锁定。

### 拍摄运动主体



在<□>（全自动）模式下，如果在对焦时或对焦后主体移动（与相机的距离改变），人工智能伺服自动对焦将会启动，对主体持续进行对焦。半按快门按钮时，只要保持使自动对焦点覆盖主体，就可以持续进行对焦。拍摄照片时，完全按下快门按钮即可。

## 👤 拍摄人像

<👤>（人像）模式将背景虚化以突出人物主体。使用人像模式也可以使主体的肤色和头发较使用<📷>（全自动）模式柔和。

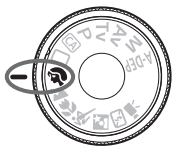

### 💡 拍摄提示

- 主体距背景越远越好。  
主体距背景越远，背景看起来就会越模糊。在平坦的暗色背景前，也可以更好地突出人物主体。
- 使用远摄镜头。  
如果有变焦镜头，请使用长焦端使主体上半身充满画面。必要时，向主体靠近。
- 对面部对焦。  
检查覆盖面部的自动对焦点是否闪动红光。



- 如果按住快门按钮，可以连续拍到不同的姿势和面部表情。（最大约3.4张/秒）
- 必要时，内置闪光灯会自动弹起。

## 拍摄风光

使用<🏔️>（风光）模式拍摄辽阔的风光、夜景，或由近及远使整个画面合焦。绿色和蓝色会比使用<📷>（全自动）时更鲜艳和清晰。

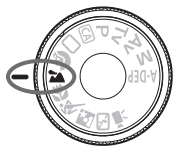

### 拍摄提示

- **使用变焦镜头时，请使用广角端。**  
使用变焦镜头的广角端时，可以使近处和远处的主体都能合焦，其效果优于长焦端。使用广角端同样可以增加风光的广度。
- **拍摄夜景。**  
因为内置闪光灯不能使用，这种模式同样适用于夜景。使用三脚架以避免机震。如果要在夜间拍摄人物，请将模式转盘置于<🌃>（夜景人像）并使用三脚架（第51页）。





## 拍摄微距

要拍摄近距离的花朵或小物体时，请使用<>（微距）模式。要使小物体显得更大，请使用微距镜头（另售）。



### 拍摄提示

- **使用简单背景。**  
使用简单背景可以更好地突出花朵等。
- **尽可能地靠近主体。**  
检查镜头的最近对焦距离。一些镜头上有<0.25m/0.8ft>等显示。镜头的最近对焦距离是从相机上的<>（焦平面）标记到拍摄主体测得。如果离主体太近，合焦确认指示灯<>将会闪烁。在低光照条件下，内置闪光灯将会闪光。如果距主体太近，照片底部会显得较暗，请远离主体。
- **使用变焦镜头时，请使用长焦端。**  
如果有变焦镜头，使用其长焦端可以使主体显得更大。

## 拍摄运动主体

要拍摄移动主体（不管是奔跑的小孩还是移动的车辆）时，请使用 （运动）模式。

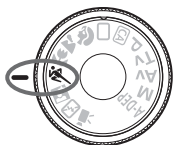

### 拍摄提示

- 使用远摄镜头。

推荐使用远摄镜头，这样可以从遥远的地方进行拍摄。

- 使用中央自动对焦点进行对焦。

将中央自动对焦点覆盖主体，然后半按快门按钮完成自动对焦。自动对焦时，相机会持续发出轻微的提示音。如果无法合焦，取景器中的合焦确认指示灯 <●> 将会闪烁。

拍摄照片时，完全按下快门按钮即可。如果按住快门按钮，可以进行连续拍摄（最大约每秒3.4张）和自动对焦。

 在低光照条件下容易发生机震，在取景器左下方的快门速度显示会闪烁。稳固地握持相机并进行拍摄。

## 📷 拍摄夜景人像

要在夜间拍摄人物并获得背景的自然效果曝光，请使用<📷>（夜景人像）模式。

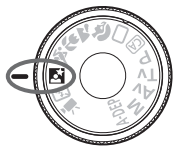

### 💡 拍摄提示

- 请使用广角镜头和三脚架。  
使用变焦镜头时，请使用广角端以增强夜景的广度。此外，使用三脚架可避免机震。
- 保持人与相机的距离在5米/16.4英尺范围内。  
在低光照条件下，内置闪光灯会自动闪光以获得更好的人物曝光效果。内置闪光灯的有效距离为距相机5米/16.4英尺以内。
- 同时使用<📷>（全自动）进行拍摄。  
由于夜间拍摄容易产生机震，推荐同时使用<📷>（全自动）进行拍摄。



- 让主体在闪光灯闪光后仍然保持静止。
- 如果同时使用自拍，拍摄照片后自拍指示灯会闪烁。

## 关闭闪光灯

在禁止闪光摄影的场所，请使用<>（闪光灯关闭）模式。本模式同样对想要获得环境光照的烛光场景有效。

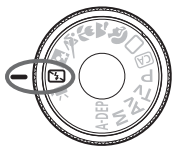

### 拍摄提示

- 如果取景器中的数字显示闪烁，请注意避免机震。  
在低光照条件下容易产生机震，此时取景器内的快门速度显示将会闪烁。稳固地握持相机或使用三脚架。使用变焦镜头时，请使用镜头的广角端以减少由于机震而产生的模糊。
- 不使用闪光灯拍摄人像。  
在低光照条件下，人物主体在照片拍摄之前不能移动。如果曝光时人物移动，照片中的人物就会显得模糊。



## CA 创意自动拍摄

除<CA>（创意自动）之外的基本拍摄区模式自动调节所有设置，然而您也可以使用<CA>创意自动模式轻松地改变照片的亮度、景深、色调（照片风格）等。默认设置与<Q>（全自动）模式相同。

\* CA表示Creative Auto（创意自动）。



### 1 将模式转盘设为<CA>。

- ▶ 液晶监视器上显示创意自动屏幕。

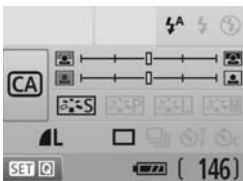

### 2 按下<SET>。

- 可以用<◆>键选择功能。（☺10）
- 有关各功能的详细说明，请参见第54-55页。



### 3 完成所需的设置。

- 按下<◆>键选择功能。
- ▶ 在屏幕的底部显示所选功能的简要介绍。
- 转动<☀>拨盘改变设置。
- 半按快门按钮返回步骤2中的屏幕。

### 4 拍摄照片。

- 完全按下快门按钮拍摄照片。



如果改变拍摄模式或使用自动关闭电源功能关闭电源（第131页）或将电源开关设置为<OFF>，创意自动设置将恢复到默认。然而，图像记录画质、自拍和遥控设置将被保留。

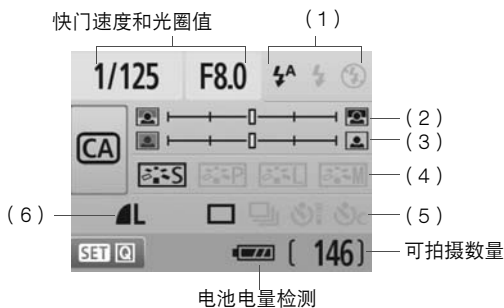

### (1) 闪光灯闪光



可以选择<A>（自动闪光）、<闪>（闪光开）或<闪/>（闪光关）。如果设置<闪/>（闪光关），请参阅第52页上的“关闭闪光灯”。

### (2) 使背景模糊/清晰

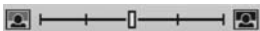

如果向左移动索引标记，背景将显得更为模糊。如果向右移动索引标记，背景将显得更为清晰。如果想要让背景模糊，请参阅第47页上的“拍摄人像”。

根据镜头和拍摄条件的不同，背景可能看起来不十分模糊。当内置闪光灯弹出时，无法进行该设置（灰色显示）。当使用闪光灯时，该设置不会被采用。

### (3) 调节照片亮度

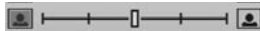

如果向左移动索引标记，照片将显得更暗。如果向右移动索引标记，照片将显得更亮。

#### (4) 图像效果



除了标准图像效果，您还可以设置为人像、风光或黑白照片的图像效果。(第73页：照片风格)

<S> (标准)：标准图像效果适用于大多数场景。

<P> (平滑的肤色色调)：特写拍摄妇女或小孩时非常有效。

<L> (鲜明的蓝色和绿色)：用于拍摄给人深刻印象的风光。

<M> (单色图像)：创建黑白照片。

#### (5) 单拍、连拍和自拍



<C> (连拍)：以最高约3.4张/秒 (fps) 的速度连拍。

<i> (自拍/遥控)：参见第69页上的“使用自拍”注释 (i)。还可以进行遥控拍摄。(第194页)

<C> (自拍定时器：连续)：10秒钟后，会连续拍摄设置的张数。按下<▲▼>键设定要用自拍拍摄多张照片的张数 (2至10)。

\* 通过按下<SET>，可以显示 [ 驱动模式 ] 选择屏幕并设置相同设置。

#### (6) 图像记录画质



要设置图像记录画质，请参阅第70-72页上的“设置图像记录画质”。通过按下<SET>，可以显示 [ 画质 ] 选择屏幕并进行相同设置。

## ▶ 图像回放

下面介绍回放图像最简单的方法。有关回放步骤的详细说明，请参见第147页。



### 1 回放图像。

- 按下<▶>按钮，液晶监视器上会显示最后拍摄的图像。



### 2 选择图像。

- 要从最后一张图像开始查看，按下<◀>键。
- 要从第一张（最先拍摄的）图像开始查看，按下<▶>键。
- 按下<DISP.>按钮切换显示格式。



单张图像显示



单张图像显示+图像记录画质

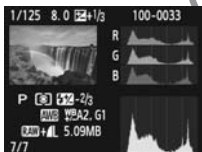

柱状图显示

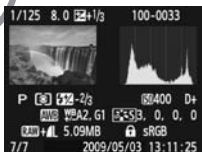

拍摄信息显示

### 3 退出图像回放。

- 按下<▶>按钮退出图像回放并返回拍摄设置显示。

# 3

## 高级拍摄技巧

在基本拍摄区模式中，大多数功能是自动设置的，而且不能更改以免拍摄劣质图像。在<P>（程序自动曝光）模式中，可以设定各种功能并进行更多创意拍摄。

- 在<P>（程序自动曝光）模式中，相机自动设定快门速度及光圈以获得标准曝光。
- 基本拍摄区模式与<P>的差异在第198页介绍。

\* <P>表示程序。

\* AE表示自动曝光。

## P：程序自动曝光

相机自动设定曝光（快门速度和光圈）以获得良好的主体曝光效果。这称为程序自动曝光。



### 1 将模式转盘设为<P>。



### 2 对焦。

- 通过取景器取景，将选定的自动对焦点对准主体，然后半按快门按钮。
- ▶ 合焦的自动对焦点内的点短暂地以红色闪烁，并且取景器右下方的合焦确认指示灯<●>亮起（使用单次自动对焦 + 自动选择自动对焦点）。
- ▶ 快门速度和光圈值将被自动设置并显示在取景器中。



### 3 查看快门速度和光圈值显示。

- 只要快门速度和光圈值显示没有闪烁，即可获得正确的曝光。

### 4 拍摄照片。

- 构图并完全按下快门按钮。

## 💡 拍摄提示

- **改变ISO感光度和使用内置闪光灯。**  
要让拍摄主体与周围光照水平相匹配时，可以改变ISO感光度（第60页）或使用内置闪光灯（第62页）。在<P>模式下，内置闪光灯不会自动闪光。因此在低光照条件下，请按<⚡>（闪光灯）按钮弹起闪光灯。
- **程序可以产生偏移。（程序偏移）**  
半按快门按钮以后，转动<🔘>拨盘可以更改快门速度和光圈设定组合（程序）。拍摄照片后，程序偏移将被取消。使用闪光灯时不能使用程序偏移。



如图所示，在非常黑暗或非常明亮的光照条件下，半按快门按钮时，快门速度和光圈值显示将会闪烁。在低光照条件下（30" 3.5），请增大ISO感光度（第60页）或使用闪光灯（第62页）。在亮光下（4000 2.2），请降低ISO感光度。



### <P>和<A>（全自动）的区别

使用<A>时，将自动设置如自动对焦模式、驱动模式和测光模式等大多数功能以免拍摄劣质图像。您能设置的功能有限。使用<P>时，只自动设置快门速度和光圈。您可以随意设置自动对焦模式、驱动模式和其他功能（第198页）。

# ISO：更改ISO感光度☆

根据环境光照水平设置ISO感光度（图像感应器的感光度）。在基本拍摄区模式中，将自动设置ISO感光度（第61页）。

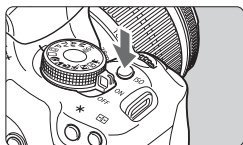

## 1 按下<ISO>按钮。（☉6）

▶ 会出现 [ ISO感光度 ]。



## 2 选择ISO感光度。

- 转动<☉>拨盘或按下<◀▶>键选择ISO感光度。
- 在转动<☉>拨盘时，还可以在取景器中设置ISO感光度。
- 当选择“**AUTO**”时，ISO感光度将被自动设定（第61页）。

## ISO感光度指南

ISO感光度	拍摄条件 (无闪光灯)	闪光灯范围
100 - 200	天气晴朗的室外	ISO感光度越高，闪光灯有效范围越大（第62页）。
400 - 800	多云的天空、傍晚	
1600 - 6400, H	黑暗的室内或夜间	

- 在 [ 自定义功能 (C.Fn) ] 菜单中，如果 [ 高光色调优先 ] 设置为 [ 1: 启动 ]，无法设置ISO 100、ISO 6400和“H”（相当于ISO 12800）设置（第186页）。
- 使用高ISO感光度或在高温条件下拍摄，可能会使图像有更多的颗粒感。长时间曝光还可能导致图像出现异常色彩。
- 当您以高ISO感光度拍摄时，可能出现噪点（水平条纹、亮点等）。

在 [ 自定义功能 (C.Fn) ] 菜单下，如果 [ ISO感光度扩展 ] 设置为 [ 1: 开 ]，还可以设置ISO 6400和“H”（ISO 12800）（第184页）。



关于自动ISO感光度的“**AUTO**”

如果ISO感光度设定为“**AUTO**”，半按快门按钮时会显示将要设置的实际ISO感光度。如下所示，将自动设置适合拍摄模式的ISO感光度。

拍摄模式	ISO感光度设置
 P/Tv/Av/A-DEP	自动在ISO 100至1600的范围内设置
	固定为ISO 100
<b>M</b>	固定为ISO 400
使用闪光灯	固定为ISO 400*

\* 如果补充闪光导致曝光过度，将设定ISO 100或更高的ISO。

\* 如果使用外接闪光灯进行反射闪光，将自动设置ISO 400至1600。



当设置了“**AUTO**”时，将以全档增量（100、200、400、800或1600）显示ISO感光度。然而，实际ISO感光度可能设置得更精确。因此，在图像的拍摄信息中，您可能会看到诸如125或640之类的ISO感光度显示。

## ⚡ 使用内置闪光灯

在室内、低光照或逆光的日光条件下，只需弹出内置闪光灯并按下快门按钮便可以拍摄闪光照片。在<P>模式中，快门速度（1/60秒 - 1/200秒）将自动设置以避免产生机震。

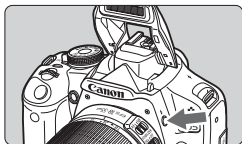

### 1 按下<⚡>按钮。

- 在创意拍摄区模式中，按下<⚡>按钮可随时拍摄闪光照片。
- 当闪光灯回电时，取景器中显示“⚡buSY”，并且液晶监视器上显示 [ BUSY⚡ ]。



### 2 半按快门按钮。

- 在取景器中的左下部确保<⚡>图标亮起。

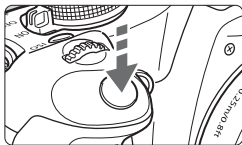

### 3 拍摄照片。

- 合焦以后，完全按下快门按钮，闪光灯将会闪光进行照片拍摄。

## 闪光灯的有效范围

[ 大约值：米/英尺 ]

ISO感光度	EF-S18-55mm f/3.5-5.6 IS/EF-S18-200mm f/3.5-5.6 IS	
	广角端：18mm	长焦端：55mm
100	1 - 3.5 / 3.5 - 12	1 - 2.5 / 3.5 - 7.5
200	1 - 5.5 / 3.5 - 17	1 - 3.5 / 3.5 - 11
400/AUTO	1 - 7.5 / 3.5 - 24	1 - 4.5 / 3.5 - 15
800	1 - 11 / 3.5 - 34	1 - 6.5 / 3.5 - 22
1600	1 - 15 / 3.5 - 49	1 - 9.5 / 3.5 - 31
3200	1 - 21 / 3.5 - 69	1 - 13 / 3.5 - 43
6400	1 - 30 / 3.5 - 97	1 - 19 / 3.5 - 61
H: 12800	1 - 42 / 3.5 - 138	1 - 26 / 3.5 - 86

## 💡 拍摄提示

- 如果拍摄主体太远，请增大ISO感光度。  
通过增加ISO感光度，可以扩大闪光范围。
- 在亮光下，请降低ISO感光度。  
如果取景器中的曝光设定闪烁，请降低ISO感光度。
- 将镜头上的遮光罩卸下，并且距离主体至少1米/3.3英尺。  
如果镜头安装有遮光罩或您距离拍摄主体太近，由于闪光被遮挡，照片底部可能会显得较暗。进行重要拍摄活动时，检查液晶监视器上的图像，以确保闪光曝光效果良好（底部不会显得较暗）。

## MENU 使用减轻红眼功能

拍摄闪光照片之前使用减轻红眼指示灯可以减轻红眼。

减轻红眼功能可在除 <📷> <📷> <📷> <📷> 之外的任何拍摄模式中使用。

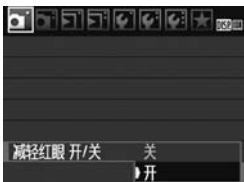

- 在 [ 📷 ] 设置页下，选择 [ 减轻红眼 开/关 ]，然后按下 <SET>。选择 [ 开 ]，然后按下 <SET>。
- 在闪光摄影时半按快门按钮，减轻红眼指示灯将会亮起。完全按下快门按钮时，将拍摄照片。



- 当主体注视减轻红眼指示灯时，在比较明亮的室内，或当您距离拍摄主体较近时，减轻红眼功能最为有效。
- 半按快门按钮时，下方的取景器显示会慢慢关闭。要取得最好的效果，请在显示关闭以后再拍摄照片。
- 减轻红眼的效果根据主体的不同而各异。



## AF：更改自动对焦模式☆

选择适合拍摄条件或主体的自动对焦模式。在基本拍摄区模式下，自动设置最佳自动对焦模式。

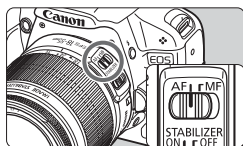

- 1 将镜头上的对焦模式开关置于 <AF>。

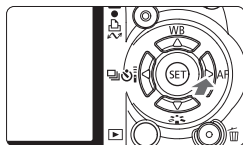

- 2 按下 <▶ AF> 按钮。  
▶ 会出现 [ 自动对焦模式 ]。

- 3 选择自动对焦模式。

- 按下 <◀▶> 键选择自动对焦模式，然后按下 <SET>。



- 4 对焦。

- 将自动对焦点对准主体并半按快门按钮。相机将会用所选的自动对焦模式完成自动对焦。

### 单次自动对焦适合拍摄静止主体

适于拍摄静止主体。半按快门按钮时，相机会实现一次合焦。

- 合焦时，合焦的自动对焦点内的点短暂地以红色闪烁，并且取景器中的合焦确认指示灯 <●> 也会亮起。
- 评价测光时（第83页），会在合焦的同时完成曝光设置。
- 只要保持半按快门按钮，对焦将会锁定，然后可以根据需要重新构图。



- 如果无法合焦，取景器中的合焦确认指示灯<●>将会闪烁。如果发生这种情况，即使完全按下快门按钮也不能拍摄。重新构图并再次尝试对焦。或参阅“自动对焦失败时”（第192页）。
- 如果将 [ 提示音 ] 菜单设为 [ 关 ]，合焦时将不会发出提示音。

## 人工智能伺服自动对焦适合拍摄运动主体

该自动对焦模式适合对焦距离不断变化的运动主体。只要保持半按快门按钮，将会对主体进行持续对焦。

- 曝光参数在照片拍摄瞬间设置。
- 自动选择自动对焦点（第66页）时，相机首先使用中央自动对焦点进行对焦。自动对焦过程中，如果拍摄主体离开中央自动对焦点，只要该拍摄主体被另一个自动对焦点覆盖，相机就会持续进行跟踪对焦。



对于人工智能伺服自动对焦，即使合焦时也不会发出提示音。另外，取景器中的合焦确认指示灯<●>也不会亮起。

## 可自动切换自动对焦模式的人工智能自动对焦

如果静止主体开始移动，人工智能自动对焦将自动把自动对焦模式从单次自动对焦切换到人工智能伺服自动对焦。

- 在单次自动对焦模式下对主体对焦后，如果主体开始移动，相机将检测移动并自动将自动对焦模式变更为人工智能伺服自动对焦。



在切换到伺服模式下的人工智能自动对焦模式下合焦时，会发出轻微的提示音。然而，取景器中的合焦确认指示灯<●>不会亮起。

## ☒ 选择自动对焦点 ☆

在基本拍摄区模式中，所有自动对焦点均有效。通常，覆盖最近主体的自动对焦点会被选择进行对焦。因此，相机有时可能不会对想要的主体进行对焦。

使用<P>（程序自动曝光）、<Tv>、<Av>和<M>模式时，可以选择一个自动对焦点对想要的主体进行对焦。

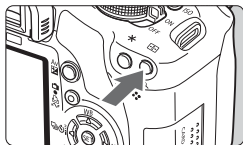

### 1 按下<☒>按钮。（☒6）

- ▶ 选定的自动对焦点将显示在液晶监视器和取景器中。
- 所有自动对焦点都亮起后，将会设置为自动选择自动对焦点。



### 2 选择自动对焦点。

- 按下<◀▶>键选择自动对焦点。
- 注视取景器的同时，通过转动<☒>拨盘直到所需的自动对焦点闪动红光，可以选择自动对焦点。
- 按下<SET>按钮可以在中央自动对焦点和自动选择自动对焦点之间切换自动对焦点选择方式。

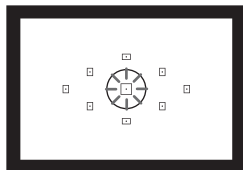

### 3 对焦。

- 将所选的自动对焦点对准主体，半按快门按钮完成对焦。

## 💡 拍摄提示

- 近距离拍摄人像时，使用单次自动对焦模式并对主体的眼睛对焦。如果首先对眼睛对焦，然后可以重新构图，面部将会保持清晰。
- 如果主体难以对焦，请选择和使用中央自动对焦点。  
在9个自动对焦点中，中央自动对焦点最为灵敏。此外，当使用f/1.0至f/2.8的大光圈镜头时，可以用中央自动对焦点进行高精度对焦。
- 将相机设定为自动选择自动对焦点和人工智能伺服自动对焦，可以更便于对运动主体进行对焦。  
首先使用中央自动对焦点进行对焦。如果主体离开中央自动对焦点，其他自动对焦点会自动继续进行跟踪追焦。

## MF：手动对焦

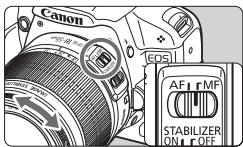

对焦环

1 将镜头对焦模式开关置于<MF>。

2 对焦。

- 转动镜头对焦环进行对焦，直至取景器中呈现的主体清晰。



- 如果在手动对焦期间半按快门按钮，合焦的自动对焦点短暂地以红色闪烁，并且取景器中的合焦确认指示灯<●>会亮起。
- <AF>表示自动对焦。<MF>表示手动对焦。

## 连拍☆

每秒最多可以拍摄约3.4张照片。当拍摄孩子跑向您或拍摄不同的面部表情时，使用该模式非常有效。

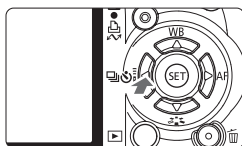

1 按下<◀◀ [相机图标] ▶▶>按钮。

2 选择< [相机图标] >。

- 按下<◀◀>键选择< [相机图标] >，然后按下< [SET] >。

3 拍摄照片。

- 持续完全按下快门按钮时，相机会连续拍摄。



### 拍摄提示

- 同时设定适合主体的自动对焦模式。
  - 对于移动主体  
设定为人工智能伺服自动对焦时，连拍期间相机会连续对焦。
  - 对于静止主体  
设定为单次自动对焦时，连拍期间相机只会进行一次对焦。
- 同时可以使用闪光灯。  
由于闪光灯需要充电时间，连拍速度会减慢。

- 如果 [自定义功能 (C.Fn)] 菜单的 [高ISO感光度降噪功能] (第185页) 设置为 [2: 强]，连续拍摄的连拍数量会减少。
- 在人工智能伺服自动对焦模式下，根据拍摄主体和所使用镜头的不同，连拍速度可能会略微变慢。



## 使用自拍

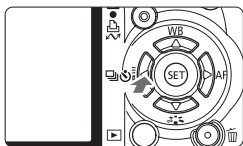

1 按下<◀▶▶▶>按钮。

2 选择自拍。

- 按下<◀▶>键选择所需的自拍，然后按下<SET>。

📷i: 10秒自拍

还可以使用遥控。(第194页)

📷2: 2秒自拍\* (第104页)

📷c: 10秒自拍加连拍

按下<▲▼>键设定要用自拍拍摄多张照片的张数(2至10)。



3 拍摄照片。

- 对主体对焦并完全按下快门按钮。
- ▶ 可以通过自拍指示灯、提示音和液晶监视器上的倒计时显示(以秒为单位)查看自拍操作。
- ▶ 在拍摄照片2秒钟前, 自拍指示灯持续亮起, 提示音将变得急促。

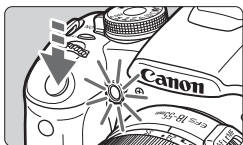

使用<📷c>时, 根据图像记录画质和闪光灯设置, 多张照片之间的拍摄间隔可能会变长。



- 进行自拍拍摄后, 应该查看图像的对焦和曝光是否正确(第56页)。
- 如果不想在按下快门按钮时通过取景器取景, 则请安装目镜遮光挡片(第195页)。如果在按下快门按钮时有杂散光进入取景器, 则可能会影响曝光。
- 使用自拍仅仅拍摄自己时, 可以对与拍摄时自己将在的位置大致有相同距离的物体进行对焦并使用对焦锁定(第46页)。
- 要在开始自拍后取消, 请按下<◀▶▶▶>按钮。

## MENU 设置图像记录画质

可选择用于记录的百万像素数（约1510、800或370万像素）和图像画质。



### 1 选择 [ 画质 ]。

- 在 [ ] 设置页下，选择 [ 画质 ]，然后按下 <SET>。
- ▶ 会出现 [ 画质 ]。



### 2 选择图像记录画质。

- 供您参考之用，还会显示各画质的百万像素计数（\*\*\*M）、以像素表示的图像尺寸（\*\*\*\*x\*\*\*\*）和可拍摄数量 [ \*\*\* ]。选择所需的画质，然后按下 <SET>。

### 图像记录画质设置指南（大约）

画质		像素	文件尺寸 ( MB )	可拍摄数量	最大连拍数量
	高画质	约1510万像素 ( 15M )	5.0	370	170
			2.5	740	740
	中等画质	约800万像素 ( 8M )	3.0	610	610
			1.6	1190	1190
	低画质	约370万像素 ( 3.7M )	1.7	1080	1080
			0.9	2030	2030
	高画质	约1510万像素 ( 15M )	20.2	90	9
+			20.2+5.0	72	4

\* 基于2GB存储卡、ISO100和标准照片风格条件下的佳能测试标准。

\* 根据拍摄主体、存储卡品牌、ISO感光度、自定义功能以及其他设置的不同，文件尺寸、可拍摄数量和最大连拍数量将会有所不同。

## ? 常见问题解答

- 我想选择适合打印纸张尺寸的画质。

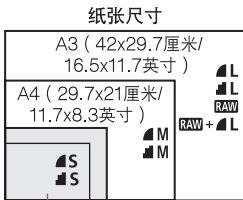

选择图像记录画质时，请参阅左侧的图表。如果想要剪裁图像，建议选择诸如 **L**、**L**、**RAW** 或 **RAW + L** 之类较高的画质（更多像素）。

- **L**和**L**的区别是什么？

表示不同压缩比的不同图像画质。即使像素数相同，**L**图像具有较高图像画质。如果选择**L**，图像画质会稍低一些，但是存储卡上可以储存更多图像。

- 拍摄的图像数量大于显示的可拍摄数量。

视拍摄条件的不同，拍摄的图像数量可能会高于显示的数量。或者，可能比所示数量少。显示的可拍摄数量仅仅是一个估计值。

- 本相机显示最大连拍数量吗？

最大连拍数量显示在取景器的右侧。由于它只是一个0-9的一位数指示，任何比9大的数值将只显示为“9”。注意：即使相机中没有安装存储卡，取景器中也会显示这个数值。请勿在相机中无存储卡的情况下进行拍摄。

- 何时使用 **RAW** 模式？

**RAW** 图像需要用计算机进行处理。详情请参考下一页的“关于 **RAW**”和“关于 **RAW + L**”。

除 **RAW** 外，图像为数码相机通常使用的JPEG类型。

## 关于 RAW

RAW 是制成  $\blacksquare$ L 或其他图像之前的原始图像数据。虽然 RAW 图像需要像 Digital Photo Professional (随机提供) 之类的软件才能显示在计算机上, 但是进行图像调整时只有使用 RAW 才能具有灵活性。当您想要亲自精确修饰图像或拍摄重要的主体时, RAW 更为有效。

关于 RAW +  $\blacksquare$ L

RAW +  $\blacksquare$ L 使用单拍记录 RAW 和  $\blacksquare$ L 图像。两幅图像被同时保存到存储卡中。将在同一文件夹中以相同文件编号保存两幅图像 (JPEG 的文件扩展名为 .JPG, RAW 的文件扩展名为 .CR2)。即使使用未安装相机所提供软件的计算机, 仍然可以查看或打印  $\blacksquare$ L 图像。

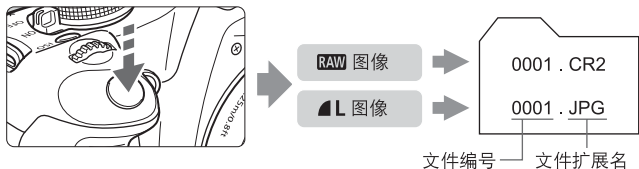

**!** RAW、RAW +  $\blacksquare$ L 和 [  $\text{C.Fn}$ : 自定义功能 (C.Fn)] 菜单的 [高ISO感光度降噪功能]

尽管 [  $\text{C.Fn}$ : 自定义功能 (C.Fn)] 菜单的 [高ISO感光度降噪功能] (第185页) 设置 (标准/低/强/关闭) 应用于所记录的图像, 在图像回放 (在液晶监视器和电视机屏幕上) 或直接打印期间仍然显示未应用降噪功能的图像。(可能会察觉到图像中的噪点。) 您可以用 Digital Photo Professional (随机软件) 查看降噪结果或打印经过降噪的图像。

 市售的软件可能无法显示 RAW 图像。推荐使用随机软件。

## 选择照片风格☆

通过选择照片风格，可获得与您的摄影表现或拍摄主体相匹配的图像效果。

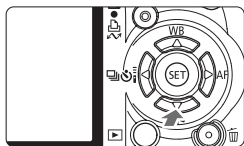

- 1 按下<▼  >按钮。  
▶ 会出现 [ 照片风格 ]。



- 2 选择一种照片风格。
  - 按下<◀▶>键选择照片风格，然后按下<SET>。
- 3 拍摄照片。
  - 对焦并完全按下快门按钮。将所选的照片风格应用后，即可拍摄照片。

### 照片风格效果

#### 标准 (CA: 标准)

图像显得鲜艳、清晰、明快。这是一种适用于大多数场景的通用照片风格。

#### 人像 (CA: 平滑的肤色调)

用于较好地表现肤色。图像显得更加柔和。特写拍摄妇女或小孩时非常有效。将模式转盘设定为< >时，也会自动选择这种照片风格。通过更改 [ 色调 ] (第89页)，可以调整肤色。

#### 风光 (CA: 鲜明的蓝色和绿色)

用于拍摄鲜艳的蓝色和绿色以及非常清晰、明快的图像。拍摄生动的风光时非常有效。将模式转盘设定为< >时，也会自动选择这种照片风格。

### 中性

该照片风格适于偏爱用计算机处理图像的用户。用于拍摄自然的色彩及柔和的图像。

### 可靠设置

该照片风格适于偏爱用计算机处理图像的用户。在5200K的色温下拍摄主体时，相机根据主体颜色调节色度。图像会显得阴暗并柔和。

### 单色 ( **CA** : 单色图像 )

创建黑白图像。



除使用 **RAW** 以外，无法将黑白图像转换为彩色。如果您想随后拍摄彩色照片，请确保已取消 [ 单色 ] 设定。选择 [ 单色 ] 时，取景器中会显示 < **B/W** >。

### 用户定义1-3

您可将 [ 人像 ]、[ 风光 ]、照片风格文件等注册为基本风格，并根据需要进行调节（第88页）。任何未设置的用户定义照片风格将与标准照片风格具有相同设置。

# 4

## 更多高级技巧

本章基于前一章的内容之上，并介绍更多创意拍摄方法。

- 本章前半部分介绍如何使用模式转盘上的<Tv>、<Av>、<M>、<A-DEP>模式。除<A-DEP>外，所有拍摄模式都可以与第3章中介绍的功能组合使用。
- 本章后半部分自“更改测光模式”开始介绍调整曝光和照片风格的方法。本章中介绍的所有功能也都可以与第3章中介绍的<P>（程序自动曝光）模式组合使用。

### 关于主拨盘指示

1/125

F8.0

-2..1..0..1.:2

与快门速度、光圈设置或曝光补偿量一起显示的指示图标<👉>表示您可以转动<👉>拨盘调节相关设置。

## Tv：拍摄运动物体

您可以使用模式转盘上的<Tv>（快门优先自动曝光）模式捕捉运动主体的瞬间动作，也可以模糊主体以体现动感。

\* <Tv>表示时间值。



凝固动作  
（高速快门速度）



模糊动作  
（低速快门速度）



1 将模式转盘设为<Tv>。

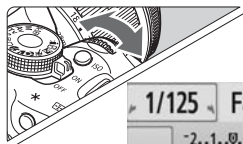

2 设置所需的快门速度。

- 设置快门速度的建议，请参阅“拍摄提示”。
- 向右转动<☀>拨盘设置较高的快门速度，向左转动设置较低的快门速度。



3 拍摄照片。

- 对焦并完全按下快门按钮时，将会以所选的快门速度拍摄照片。

 **快门速度显示**  
液晶监视器以分数显示快门速度。但是，取景器上仅显示分母。另外“0"5”表示0.5秒，“15”表示15秒。



## 💡 拍摄提示

- **捕捉动作或运动主体。**  
使用如1/4000秒至1/500秒的高速快门速度。
- **模糊奔跑的小孩或动物给人以快速运动的感觉。**  
使用如1/250秒至1/30秒的中等快门速度。通过取景器跟随运动主体，并按下快门按钮拍摄照片。如果使用远摄镜头，请稳固握持镜头以避免机震。
- **如何模糊流动的河流或喷泉。**  
使用1/15秒或更低的低速快门速度。使用三脚架以避免机震。
- **设置快门速度，以使取景器中不会闪烁光圈值显示。**  
如果显示光圈值时半按快门按钮并更改快门速度，光圈值显示也将改变，以保持相同的曝光（到达图像感应器的光量）。如果超过可调整的光圈值范围，光圈值显示将会闪烁以表明无法获得标准曝光。  
如果曝光效果太暗，最低的光圈将会闪烁。如果发生这种情况，向左转动<img alt="camera icon" data-bbox="415 525 455 545"/>拨盘设置一个较低的快门速度或增大ISO感光度。  
如果曝光效果太亮，最高的光圈值将会闪烁。如果发生这种情况，向右转动<img alt="camera icon" data-bbox="235 595 275 615"/>拨盘设置一个较高的快门速度或减小ISO感光度。

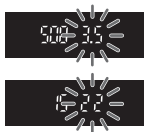

## 使用内置闪光灯

为了获得正确的闪光曝光，闪光输出将被自动设置（自动闪光曝光）为适合自动设置的光圈。可以将闪光同步速度设置为1/200秒至30秒。

## Av: 更改景深

要虚化背景或使远近物体显得清晰，将模式转盘设定为<Av>（光圈优先自动曝光）来调整景深（焦点前后的清晰范围）。

\* <Av>表示光圈，即镜头内光圈的孔径尺寸。



清晰的前景和背景  
（使用小光圈孔径）



模糊的背景  
（使用大光圈孔径）



1 将模式转盘设为<Av>。

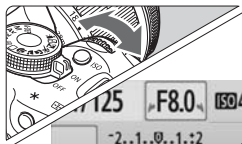

2 设置所需的光圈值。

- 光圈值越大，景深越大，照片就会显得越清晰。
- 将<☀>拨盘转动到右侧将会设定更高的f值，将其转动到左侧将会设定更低的f值。



3 拍摄照片。

- 对焦并完全按下快门按钮。照片将会使用所选的光圈值进行拍摄。

 **光圈值显示**  
f/数值越大，光圈孔径越小。镜头不同，显示的光圈值也不同。如果相机没有安装镜头，则光圈值将显示为“00”。

## 💡 拍摄提示

- 使用大光圈值时，注意在低光照的场景中会发生机震。  
光圈值越大，快门速度将会越低。在低光照环境下，快门速度可以长达30秒。在这种情况下，请增大ISO感光度并稳固握持相机或使用三脚架。
- 景深不仅取决于光圈值，而且取决于镜头和主体的间距。  
由于广角镜头具有广阔的景深（在对焦点前后可获得的清晰范围），无需设定高光圈值，就可以获得从前景到背景全部清晰的照片。相反，远摄镜头的景深较小。  
主体距离越近，景深越小。主体越远，景深越大。
- 设置光圈值，以使取景器中不会闪烁快门速度显示。  
如果显示快门速度时半按快门按钮并更改光圈值，快门速度显示也将改变，以保持相同的曝光（到达图像感应器的光量）。如果超过可调整的快门速度范围，快门速度显示将会闪烁以表明无法获得标准曝光。  
如果照片太暗，“30”（30秒）快门速度显示将会闪烁。如果发生这种情况，请将<img alt="aperture icon" data-bbox="515 550 555 570"/>拨盘转动到左侧设定更小的光圈值或升高ISO感光度。  
如果照片太亮，“4000”（1/4000秒）快门速度显示将会闪烁。如果发生这种情况，请将<img alt="aperture icon" data-bbox="415 620 455 640"/>拨盘转动到右侧设定更大的光圈值或降低ISO感光度。

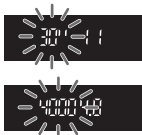

## 使用内置闪光灯

为了获得正确的闪光曝光，闪光输出将被自动设置为适合所设定的光圈（自动闪光曝光）。快门速度将被自动设置为1/200秒-30秒以适应场景的亮度。

在低光照条件下，主要拍摄主体用自动闪光进行曝光，背景用自动设置的低快门速度进行曝光。主体和背景看起来都进行了适当曝光（自动低速闪光同步）。如果您正手握相机，请稳固握持以避免机震。推荐使用三脚架。

如果不想使用低速快门速度，将 [  自定义功能 (C.Fn) ] 菜单的 [ 光圈优先模式下的闪光同步速度 ] 设置为 [ 1: 1/200-1/60秒 自动 ] 或 [ 2: 1/200秒 (固定) ] (第184页)。

## 景深预视 ☆

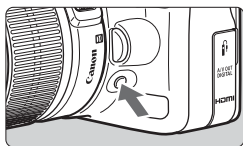

按下景深预视按钮缩小到镜头的当前光圈设置。您可以通过取景器查看景深（焦点前后的清晰范围）。

 当您改变光圈并按下景深预视按钮时，可以在实时显示图像上清楚地看到景深效果（第106页）。

# M: 手动曝光

可以根据需要设定快门速度和光圈值。使用闪光灯，闪光曝光将会依据设置的光圈值进行自动设置。可将闪光同步速度设置在1/200秒至1/30秒的范围内或设置为B门。

\* <M>表示手动。



1 将模式转盘设为<M>。

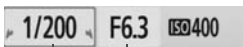

2 设置快门速度和光圈值。

- 要设置快门速度，请转动<拨盘>。
- 要设置光圈值，请按住<Av按钮>并转动<拨盘>。



标准曝光量标志



曝光量标志

3 设置曝光值并拍摄照片。

- 取景器中的曝光量指示标尺从中间的标准曝光量标志起可以将曝光量设定为±2级。更改快门速度和光圈值时，曝光量标志将会移动。您可以决定要设定的曝光量。

## B门曝光

在步骤2中，向左转动<拨盘>设置<BULB>。只要按住快门按钮，B门曝光就会使快门保持开启。可以使用B门曝光来拍摄焰火等。将在液晶监视器上显示已经过的曝光时间。

B门曝光时，推荐使用三脚架和快门线（第194页）。



- 由于B门曝光的噪点较普通曝光多，因此图像可能显得粗糙或有颗粒感。通过将 [ 自定义功能 (C.Fn) ] 菜单的 [ 长时间曝光降噪功能 ] 设置为 [ 1: 自动 ] 或 [ 2: 开 ]，可以降低此噪点（第185页）。
- 自动亮度优化（第186页）将无法使用。

# A-DEP：自动景深自动曝光

前景和背景中的主体将会自动合焦。所有自动对焦点都将会检测拍摄主体，并且获得必要景深所需的光圈会自动设定。

\* <A-DEP>表示自动景深。这种模式会自动设置景深。



1 将模式转盘设为<A-DEP>。



2 对焦。

- 将自动对焦点覆盖主体并半按快门按钮。( 4 )
- 闪烁红光的自动对焦点所覆盖的所有主体都将合焦。

3 拍摄照片。

## ? 常见问题解答

- 取景器中的光圈值显示闪烁。  
曝光是正确的，但无法获得所需景深。请使用广角镜头或进一步远离主体。
- 取景器中的快门速度显示闪烁。  
如果快门速度“30”闪烁，表示主体过暗。请增大ISO感光度。如果快门速度“4000”闪烁，表示主体过亮。请降低ISO感光度。
- 已设置低速快门。  
使用三脚架。
- 我想使用闪光灯。  
可以使用闪光灯，但是，其效果将与在<P>模式时使用闪光灯的效果相同。无法获得所需的景深。



## 更改测光模式☆

测光模式决定曝光。不同的测光模式以不同方式测量主体亮度。通常建议使用评价测光。

### 1 选择 [ 测光模式 ] 。

- 在 [  ] 设置页下，选择 [ 测光模式 ]，然后按下 <  > 。

### 2 设置测光模式。

- 按下 <   > 键选择测光模式，然后按下 <  > 。

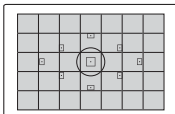

#### 评价测光

这是一种通用的测光模式，适合如人像甚至逆光主体。相机自动设置适合场景的曝光参数。在基本拍摄区模式下，自动设定该测光模式。

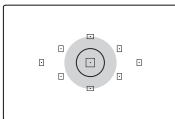

#### 局部测光

由于逆光等原因使背景比主体更亮时，该测光模式非常有效。图中的灰色区域是偏重测光以获得标准曝光的区域。

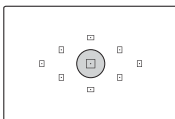

#### 点测光

该模式用于对拍摄主体或场景的某个特定部分进行测光。左图中的灰色区域是获得标准曝光的测光区域。该测光模式适用于高级用户。

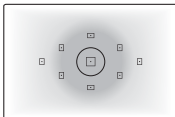

#### 中央重点平均测光

测光偏重于取景器中央，然后平均到整个场景。该测光模式适用于高级用户。

## 设置曝光补偿☆

曝光补偿用于改变相机设定的标准曝光值。您可以使图像显得更亮（增加曝光量）或者更暗（减少曝光量）。关闭相机电源后，曝光补偿设置不会自动取消。拍摄照片以后，将曝光补偿重新设置为零。

### Av 设置曝光补偿

如果无法根据需要进行曝光（不使用闪光灯），请设置曝光补偿。此功能可以在创意拍摄区模式中使用（<M>除外）。

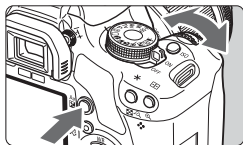

增加曝光使图像更亮



减少曝光使图像更暗





曝光较暗







增加曝光使图像更亮

### 使曝光变亮

按住<Av  >按钮并向右转动< >拨盘。（增加曝光量）

### 使曝光变暗

按住<Av  >按钮并向左转动< >拨盘。（减少曝光量）



- ▶ 如图所示，曝光量显示在液晶监视器和取景器中。
- 拍摄照片后，按住<Av  >按钮并转动< >拨盘将曝光补偿重新设置为零。



## 闪光曝光补偿 ☆

如果拍摄主体没有根据需要进行闪光曝光，请设置闪光曝光补偿。

### 1 选择 [ 闪光灯控制 ] 。

- 在 [  ] 设置页下，选择 [ 闪光灯控制 ]，然后按下 <  >。



### 2 选择 [ 内置闪光灯功能设置 ] 。

- 选择 [ 内置闪光灯功能设置 ]，然后按下 <  >。







### 3 选择 [ 闪光曝光补偿 ] 。

- 选择 [ 闪光曝光补偿 ]，然后按下 <  >。



### 4 设置闪光曝光补偿量。

- 要使闪光曝光变亮，请按下 <  > 键。（增加曝光量）  
或要使其变暗，请按下 <  > 键。（减少曝光量）
- 闪光曝光补偿量设置完成后，按下 <  >。
- ▶ 半按快门按钮后，液晶监视器上将会显示 <  > 图标和闪光曝光补偿量，而取景器中将显示 <  > 图标。
- 拍摄照片后，进行步骤1至4的操作以将闪光曝光补偿量恢复为零。



如果将 [  : 自定义功能 (C.Fn) ] 菜单的 [ 自动亮度优化 ] (第186页) 设置为 [ 3: 关闭 ] 以外的其他设置，即使已经设置了降低的曝光补偿或闪光曝光补偿，图像看起来仍然较亮。



- 还可以用速控屏幕设置或取消闪光曝光补偿量 (第102页)。
- 还可以用 [  : 曝光补偿/AEB ] 菜单设置曝光补偿 (第86页)。

## MENU 自动包围曝光☆

此功能通过自动更改曝光，从而进一步调整曝光补偿，如以下三张图像所示，然后您可以选择最佳的曝光量。这称为AEB（自动包围曝光）。



标准曝光量



较暗的曝光  
(减少曝光量)



较亮的曝光  
(增加曝光量)



### 1 选择 [ 曝光补偿/AEB ] 。

- 在 [ ] 设置页下，选择 [ 曝光补偿/AEB ]，然后按下 <SET>。



### 2 设置自动包围曝光量。

- 转动 < > 拨盘设置自动包围曝光量。
- 按下 < > 键设置曝光补偿量。如果与自动包围曝光结合使用曝光补偿，将以曝光补偿量为中心应用自动包围曝光。
- 按下 < > 进行设定。
- 半按快门按钮以后，自动包围曝光量将会显示在液晶监视器上。

自动包围曝光量



### 3 拍摄照片。

- 对焦并完全按下快门按钮。这三张包围曝光的照片将以下列顺序进行拍摄：标准曝光量、减少曝光量和增加曝光量。

## 取消自动包围曝光

- 按照步骤1和步骤2关闭自动包围曝光量显示。
- 当电源开关置于<OFF>、闪光灯充电完毕等时，自动包围曝光设置会被自动取消。

## 拍摄提示

- **连拍时使用自动包围曝光。**  
如果已经设置了<连拍>（第68页），并完全按下快门按钮，三张包围曝光的照片将以下列顺序进行拍摄：标准曝光量、减少曝光量和增加曝光量。
- **<□>单张拍摄时使用自动包围曝光。**  
按三次快门按钮拍摄三张包围曝光的照片。这三张包围曝光的照片将以下列顺序进行曝光：标准曝光量、减少曝光量和增加曝光量。
- **曝光补偿时使用自动包围曝光。**  
将以曝光补偿量为中心，进行自动包围曝光拍摄。
- **将自动包围曝光与自拍或无线遥控组合使用。**  
使用自拍或无线遥控（<自拍>或<遥控>），可连续拍摄三张照片。设定为<3>时，连拍数量将为设定数值的三倍（第55页）。



- 自动包围曝光不能使用闪光灯或B门曝光。
- 如果 [自定义功能 (C.Fn)] 菜单的 [自动亮度优化]（第186页）设置为 [3: 关闭] 以外的其他设置，自动包围曝光可能不十分有效。

## 自定义照片风格☆

通过调整各个参数（如 [锐度] 和 [反差]），可以自定义照片风格。要查看最后的效果，请试拍几张。要自定义 [单色]，请参阅第90页。



### 1 选择 [照片风格]。

- 在 [ ] 设置页下，选择 [照片风格]，然后按下 <SET>。
- ▶ 出现照片风格选择屏幕。



### 2 选择一种照片风格。

- 选择照片风格，然后按下 <DISP.> 按钮。
- ▶ 将出现详细设置屏幕。



### 3 选择一个参数。

- 选择 [锐度] 等参数，然后按下 <SET>。



### 4 设置参数。

- 按下 <◀▶> 键根据需要调整参数，然后按下 <SET>。
- 按下 <MENU> 按钮保存调整后的参数。照片风格选择屏幕重新出现。
- ▶ 不同于默认设置的参数都会以蓝色显示。



## 参数设置和效果

### ① 锐度

调整图像的锐度。

要使图像略显模糊，将锐度向 **0** 端设置。距 **0** 越近，图像看起来就会越柔和。

要使图像更加清晰，将锐度向 **7** 端设置。距 **7** 越近，图像看起来就会越清晰。

### ② 反差

调整图像反差和色彩鲜明程度。

要降低反差，将其向负端调整。距 **-** 越近，图像看起来就会越柔和。

要提高反差，将其向正端调整。距 **+** 越近，图像看起来就会越明快。

### ③ 饱和度

可以对图像的颜色饱和度进行调整。

要降低颜色饱和度，将其向负端调整。

距 **-** 越近，颜色看起来就会越淡。

要增加颜色饱和度，将其向正端调整。距 **+** 越近，颜色看起来就会越深。

### ④ 色调

可以对肤色进行调整。

要使肤色更红，将其向负端调整。距 **-** 越近，肤色就会显得越红。

要使肤色更黄，将其向正端调整。距 **+** 越近，肤色就会显得越黄。



- 通过在步骤3中选择 [ 默认设置 ]，可以使相应的照片风格恢复其默认参数设置。
- 上述调节不会被应用到在 <CA> ( 创意自动 ) 模式下使用的照片风格中。

## 单色调整

对于单色模式，除上一页介绍的 [ 锐度 ] 和 [ 反差 ] 之外，还可以设置 [ 滤镜效果 ] 和 [ 色调效果 ]。

### ● 滤镜效果



将滤镜效果应用于单色图像后，可以使白云和绿树更加突出。

滤镜	效果示例
N: 无	没有滤镜效果的普通黑白图像。
Ye: 黄	蓝天显得更自然，白云显得更清晰。
Or: 橙	蓝天显得稍暗。夕阳显得更辉煌。
R: 红	蓝天显得相当暗。落叶显得更鲜亮。
G: 绿	肤色和嘴唇表现得较好，树叶显得更鲜亮。

增加 [ 反差 ] 使滤镜效果更加明显。

### ● 色调效果



通过应用色调效果，可以在该颜色中创建单色图像。这样可以使图像更加生动。可以进行以下选择：[ N: 无 ] [ S: 褐 ] [ B: 蓝 ] [ P: 紫 ] [ G: 绿 ]。

## 注册照片风格 ☆

您可以选择一种基本照片风格如 [人像] 或 [风光]，根据需要调整其参数，并在 [用户定义1]、[用户定义2] 或 [用户定义3] 中进行注册。

您可以创建锐度和反差等参数设置不同的照片风格。您还可以调整用随机软件注册到相机的照片风格的参数。

### 1 选择 [照片风格]。

- 在 [ ] 设置页下，选择 [照片风格]，然后按下 <SET>。
- ▶ 出现照片风格选择屏幕。



### 2 选择 [用户定义]。

- 选择 [用户定义\*]，然后按下 <DISP.>按钮。
- ▶ 将出现详细设置屏幕。



### 3 按下 <SET>。

- 选择 [照片风格] 后，按下 <SET>。



### 4 选择基本照片风格。

- 按下 <▲▼> 键选择基本照片风格，然后按下 <SET>。
- 要调整用随机软件注册到相机的照片风格的参数时，在此选择照片风格。



## 5 选择一个参数。

- 选择 [ 锐度 ] 等参数，然后按下 <SET>。



## 6 设置参数。

- 按下 <◀▶> 键根据需要调整参数，然后按下 <SET>。  
有关详细信息，请参阅第88-90页的“自定义照片风格”。



- 按下 <MENU> 按钮注册新的照片风格。将重新出现照片风格选择屏幕。
- ▶ 基本照片风格将显示在 [ 用户定义 \* ] 的右侧。
- ▶ 注册于 [ 用户定义 \* ] 的修改过设置（不同于默认设置）的照片风格名称会显示为蓝色。

❗ 如果已在 [ 用户定义 \* ] 下注册了照片风格，在步骤4中更改基本照片风格将使已注册的照片风格参数设置无效。

📷 要使用已注册的照片风格进行拍摄，请按照第73页上的步骤2选择 [ 用户定义 \* ]，然后进行拍摄。



## MENU 设置色彩空间 ☆

色彩空间指可再现的色彩范围。本相机可以将拍摄图像的色彩空间设为sRGB或Adobe RGB。对于普通拍摄，推荐使用sRGB。在基本拍摄区模式中，将自动设置为sRGB。

### 1 选择 [ 色彩空间 ] 。

- 在 [  ] 设置页下，选择 [ 色彩空间 ]，然后按下 < (SET) >。

### 2 设置所需的色彩空间。

- 选择 [ sRGB ] 或 [ Adobe RGB ]，然后按下 < (SET) >。



### 关于Adobe RGB

本色彩空间主要用于商业印刷和其他工业用途。如果不熟悉图像处理、Adobe RGB和相机文件系统设计规则2.0 ( Design rule for Camera File System 2.0 ) ( Exif 2.21 ) 等知识，不推荐使用这种设置。由于这种图像在sRGB计算机上和在不兼容相机文件系统设计规则2.0 ( Design rule for Camera File System 2.0 ) ( Exif 2.21 ) 的打印机上呈现的色彩饱和度低，因此需要用软件对图像进行后期处理。



- 色彩空间设为Adobe RGB时，拍摄图像的文件名将以 “\_MG\_” 开始（首字符为下划线）。
- 不会添加ICC配置文件。在CD-ROM中的软件使用说明书中介绍ICC配置文件。

## ✳ 自动曝光锁 ✳

当对焦区域不同于曝光测光区域或需要使用相同的曝光设置拍摄多张照片时，请使用自动曝光锁。按下<✳>按钮锁定曝光，然后重新构图并拍摄照片。这称为自动曝光锁。它适合于拍摄逆光的主体。

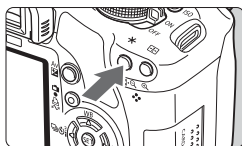

### 1 对焦。

- 半按快门按钮。
- ▶ 将显示曝光设置。

### 2 按下<✳>按钮。（☉4）



- ▶ 取景器中的<✳>图标亮起，表示曝光设置已被锁定（自动曝光锁）。
- 每次按下<✳>按钮，将锁定当前自动曝光设置。



### 3 重新构图并拍摄照片。

- 如果希望保持自动曝光锁进行更多拍摄，请保持按住<✳>按钮并按下快门按钮继续拍摄。

## 自动曝光锁效果

测光模式 (第83页)	自动对焦点选择方法 (第66页)	
	自动选择	手动选择
 *	自动曝光锁用于合焦的自动对焦点。	自动曝光锁用于选定的自动对焦点。
	自动曝光锁用于中央自动对焦点。	

\* 当镜头的对焦模式开关置于<MF>时，自动曝光锁用于中央自动对焦点。

## ✳ 闪光曝光锁☆

闪光曝光锁会锁定主体所需区域的闪光曝光设置。还可以将此功能用于佳能EX系列闪光灯。

\* FE表示闪光曝光。

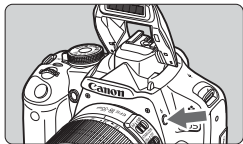

### 1 按下<⚡>按钮使内置闪光灯弹起。

- 半按快门按钮并注视取景器，确保<⚡>图标亮起。



### 2 对焦。

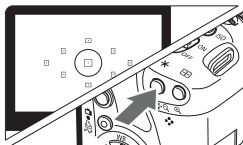

### 3 按下<✳>按钮。(☺16)

- 将取景器中央覆盖要锁定闪光曝光的主体，然后按下<✳>按钮。
- ▶ 闪光灯进行预闪，相机将计算必需的闪光输出数据并将其保存在内存中。
- ▶ 在取景器中显示“FEL”一段时间，而且<⚡✳>会亮起。
- 每次按下<✳>按钮都进行预闪，相机会计算必需的闪光输出数据并将其保存在内存中。



### 4 拍摄照片。

- 构图并完全按下快门按钮。
- ▶ 闪光灯闪光并拍摄照片。



如果主体距离过远并且超出闪光灯的有效范围，<⚡>图标将闪烁。接近主体并重复步骤2至4。

## WB：设置白平衡☆

使用白平衡（WB）可以使白色区域呈现白色。<AWB>（自动）设置通常将获取正确的白平衡。如果用<AWB>不能获得自然的色彩，可以选择用于不同光源的白平衡设置或通过拍摄白色物体手动设置白平衡。在基本拍摄区模式中，将自动设置为<AWB>。

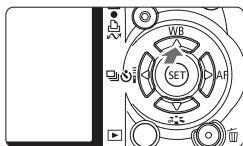

1 按下<▲ WB>按钮。

▶ 会出现 [白平衡]。

2 选择白平衡。

- 按下<◀▶>键选择所需的白平衡，然后按下<(SET)>。
- 所选白平衡<☀> <🏠> <☁> <☀> <⚡>显示的“约\*\*\*\*K”（K：开尔文）为各自的色温。



### 自定义白平衡

使用自定义白平衡可以更准确地为特定光源手动设置白平衡。在实际要使用的光源下执行此步骤。

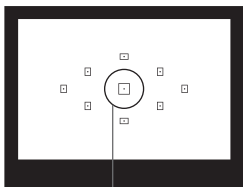

点测光圆

1 拍摄一个白色物体。

- 平坦的白色物体应该充满点测光圆。
- 手动对焦并为白色物体设置标准曝光。
- 可以随意设置白平衡。



## 2 选择 [ 自定义白平衡 ]。

- 在 [ ] 设置页下，选择 [ 自定义白平衡 ]，然后按下 <SET>。
- ▶ 将会显示自定义白平衡选择屏幕。



## 3 导入白平衡数据。

- 选择步骤1中拍摄的图像，然后按下 <SET>。
- ▶ 在出现的对话屏幕上选择 [ 确定 ]，数据将被导入。
- 当菜单重新出现时，按下 <MENU> 按钮退出菜单。

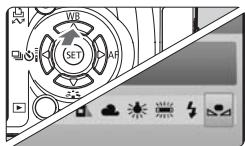

## 4 选择自定义白平衡。

- 按下 <▲ WB> 按钮。
- 按下 <◀▶> 键选择 <>，然后按下 <SET>。



- 如果步骤1中曝光不足或曝光过度，可能无法获得正确的白平衡。
- 如果照片风格设为 [ 单色 ] (第74页) 时拍摄图像，该图像不能在步骤3中被选择。



- 可以用18%灰度卡 (市面有售) 取代白色物体，这样可以更精确地设置白平衡。
- 用随机软件注册的个性化白平衡将被注册在 <> 中。如果进行步骤3的操作，所注册的个性化白平衡数据将被删除。

## WB 白平衡校正 ☆

您可以校正已设置的白平衡。这种调节与使用市面有售的色温转换滤镜或色彩补偿滤镜效果相同。每种颜色都有1-9级校正。

该项适用于熟悉使用色温转换滤镜或色彩补偿滤镜的高级用户。

### 白平衡校正



#### 1 选择 [ 白平衡偏移/包围 ] 。

- 在 [ ] 设置页下，选择 [ 白平衡偏移/包围 ]，然后按下 <SET>。
- ▶ 出现白平衡偏移/白平衡包围屏幕。

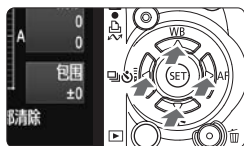

#### 2 设置白平衡校正。

- 按下 <◇> 键将 “■” 标记移至所需位置。
- B是蓝色；A是琥珀色；M是洋红色；G是绿色。各方向上的颜色将被校正。
- 在右上方，“偏移”表示方向和校正量。
- 按下 <DISP.> 按钮将取消所有 [ 白平衡偏移/包围 ] 设置。
- 按下 <SET> 退出设置并返回菜单。

设置示例：A2，G1



- 在白平衡校正过程中，取景器和液晶监视器上将显示 <WB>。
- 1级蓝色/琥珀色校正相当于5 Mired的色温转换滤镜。（Mired：表示色温转换滤镜密度的计量单位。）

## 白平衡自动包围曝光

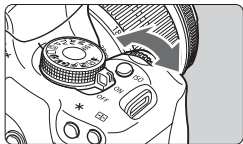

只需进行一次拍摄，可以同时记录3张不同色调的图像。在当前白平衡设置的色温基础上，图像将进行蓝色/琥珀色偏移或洋红色/绿色偏移包围曝光。这称为白平衡包围曝光（WB-BKT）。白平衡包围曝光可以设为±3级，以整级为单位调节。



蓝色/琥珀色偏移±3级



### 设置白平衡包围曝光量。

- 在步骤2中进行白平衡校正时，转动 <  > 拨盘，屏幕上的“■”标记将变为“■■■”（3点）。  
向右转动拨盘设置蓝色/琥珀色包围曝光，向左转动设置洋红色/绿色包围曝光。
- ▶ 在屏幕右侧，“包围”表示包围曝光方向和包围曝光量。
- 按下<DISP.>按钮将取消所有 [ 白平衡偏移/包围 ] 设置。
- 按下<  >退出设置并返回菜单。

### 包围曝光顺序

图像将以下列顺序进行包围曝光：1.标准白平衡、2.蓝色（B）偏移和3.琥珀色（A）偏移；或1.标准白平衡、2.洋红色（M）偏移、3.绿色（G）偏移。



白平衡包围曝光过程中，最大连拍数量将会减少，并且可拍摄数量也将减少至正常数量的三分之一。



- 由于每次拍摄将记录3张图像，因此拍摄后写入存储卡的时间更长。
- “包围”表示包围曝光。

## MENU 镜头周边光量校正

由于镜头特性的原因，图像的四角可能会显得较暗。这称为镜头周边光量的减少或降低。该现象可以被校正。对于JPEG图像，会在拍摄图像时校正镜头的光量减少。对于RAW图像，可以使用Digital Photo Professional（随机软件）进行校正。

默认设置为 [ 启动 ]。



### 1 选择 [ 周边光量校正 ]。

- 在 [ ] 设置页下，选择 [ 周边光量校正 ]，然后按下 <SET>。



### 2 设定校正设置。

- 在屏幕上查看所安装的镜头已显示 [ 可利用校正数据 ]。
- 如果显示 [ 无法利用校正数据 ]，请参阅下一页的“关于镜头校正数据”。
- 按下 <▲▼> 键选择 [ 启动 ]，然后按下 <SET>。

### 3 拍摄照片。

- 将以校正后的周边光量记录图像。



校正启动



校正关闭



## 关于镜头校正数据

本相机已包含约25个镜头用的镜头周边光量校正数据。在步骤2中，如果您选择 [ 启动 ]，对于在相机中已经注册了校正数据的镜头，将会自动应用周边光量校正。

利用EOS Utility（随机软件），您可以查看相机中注册了哪些镜头的校正数据。您还可以给未注册的镜头注册校正数据。有关详情，请参阅EOS Utility的软件使用说明书（CD-ROM）。



- 无法将镜头周边光量校正应用到已拍摄的JPEG图像。
- 根据拍摄条件的不同，可能会在图像周边出现噪点。
- 使用第三方镜头时，即使显示 [ 可利用校正数据 ]，也建议将校正设为 [ 关闭 ]。



- 即使安装了增倍镜，也会应用镜头周边光量校正。
- 如果所安装镜头的校正数据尚未注册到相机，结果将与校正设为 [ 关闭 ] 时相同。
- 应用的校正量会比可以用Digital Photo Professional（随机软件）设定的最大校正量稍低一些。
- 如果镜头没有距离信息，校正量会更低。
- ISO感光度越高，校正量会越低。

## SET 使用速控屏幕

在液晶监视器上显示拍摄设置，让您可以直接选择和设置功能。这称为速控屏幕。

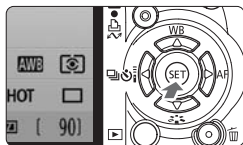

### 1 显示速控屏幕。

- 当显示拍摄设置时，按下<SET>。
- ▶ 将显示速控屏幕（10）。



基本拍摄区模式

### 2 完成所需的设置。

- 按下<◀▶>键选择功能。
- 在基本拍摄区模式下，您可以选择某些驱动模式（第68页）和图像记录画质（第70页）。
- ▶ 在屏幕的底部显示所选功能的简要介绍。
- 转动<🔧>拨盘改变设置。



创意拍摄区模式

### 3 拍摄照片。

- 完全按下快门按钮拍摄照片。

⚠ 如果 [ 自定义功能（C.Fn）] 菜单的 [ 分配SET按钮 ]（第188页）设置为 [ 0：速控屏幕 ] 以外的其他设置，无法在创意拍摄区模式下显示速控屏幕。

## 速控屏幕术语

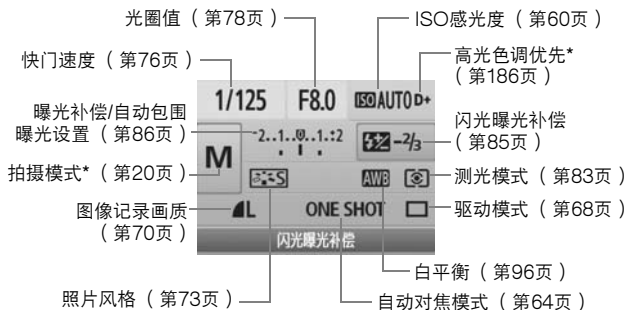

 无法在速控屏幕上设置带星号的功能。

## 功能设置显示

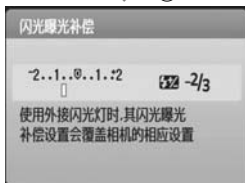

- 在速控屏幕上,选择功能并按下 <SET>,然后会显示相关设置屏幕(快门速度和光圈值除外)。
- 转动 <拨盘> 改变设置。还可以按下 <左右键> 改变设置。
- 按下 <SET> 完成设置并返回速控屏幕。

## 防止机震 ☆

由反光镜动作引起的相机机械震动可能会影响用超远摄镜头或近摄（微距）镜头拍摄的图像。这种情况下，反光镜预升有效。

通过选择 [  : 自定义功能 (C.Fn) ] 菜单的 [ 反光镜预升 ] 并将其设置为 [ 1: 启动 ] 启动反光镜预升（第187页）。

### 1 对拍摄主体对焦，完全按下快门按钮然后释放。

- ▶ 反光镜将升起。

### 2 再次完全按下快门按钮。

- ▶ 拍摄照片后，反光镜将自动落回原位。



### 拍摄提示

- 与反光镜预升一起使用自拍 <  >。

完全按下快门按钮时，反光镜预升，然后照片会在2秒以后进行拍摄。

- 遥控拍摄。

由于拍摄照片时您不触摸相机，因此同时使用遥控拍摄和反光镜预升可进一步防止机震。使用遥控器RC-5时，按下传输按钮时会升起反光镜，相机在2秒钟后拍摄。使用遥控器RC-6/RC-1时，将其设置为2秒延时，然后进行拍摄。



- 请勿将相机对准太阳拍摄。太阳的热量会烧焦并损坏快门帘幕。
- 如果组合使用B门曝光、自拍和反光镜预升，请保持完全按下快门按钮（自拍延迟时间+B门曝光时间）。在自拍倒计时过程中，如果松开快门按钮，将发出快门释放的声音。但是，这实际并非快门释放（没有拍摄图像）。



- 即使设定了 <  >（连拍），单拍仍然有效。
- 反光镜升起，30秒钟后将自动落回原位。再次完全按下快门按钮，反光镜再次升起。

# 5

## 实时显示拍摄

在相机的液晶监视器上查看照片的同时可以进行拍摄。这称为“实时显示拍摄”。

实时显示拍摄对不移动的静止拍摄主体有效。

如果一边查看液晶监视器一边手握相机进行拍摄，机震会造成照片模糊。推荐使用三脚架。

### 关于遥控实时显示拍摄

在计算机安装了EOS Utility（随机软件）后，可以将相机连接到计算机，并查看计算机屏幕进行遥控拍摄。详情请参阅CD-ROM中的软件使用说明书。

## 实时显示拍摄☆

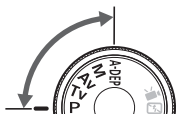

### 1 设置拍摄模式。

- 将拍摄模式设置为创意拍摄区模式。
- 在基本拍摄区模式下，无法使用实时显示拍摄。

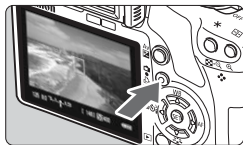

### 2 显示实时显示图像。

- 按下< >按钮。
- ▶ 实时显示图像将会出现在液晶监视器上。
- 实时显示图像将真实地反映拍摄实际图像的亮度水平。
- 如果尚未获得标准曝光，转动< >拨盘。
- 图像的视野范围约为100%。



### 3 对焦。

- 拍摄前，用自动对焦或手动对焦进行对焦（第111-118页）。
- 按下< >按钮在当前的自动对焦模式下对焦。



### 4 拍摄照片。

- 完全按下快门按钮。
- ▶ 将拍摄照片，并且拍摄的图像显示在液晶监视器上。
- ▶ 图像查看结束后，相机将自动返回实时显示拍摄。
- 按下< >按钮结束实时显示拍摄。

## 启动实时显示拍摄



在 [  实时显示功能设置 ] 下，将 [ 实时显示拍摄 ] 设定为 [ 启动 ]。

## 使用实时显示拍摄时的电池拍摄能力 [ 近似拍摄数量 ]

温度	拍摄条件	
	不使用闪光灯	50%使用闪光灯
23°C/73°F	190	170
0°C/32°F	180	160

- 以上数字基于充满电的电池LP-E5及CIPA（相机影像机器工业协会）测试标准。
- 在23°C/73°F下可进行约1小时的连续实时显示拍摄（使用充满电的电池LP-E5时）。



- 在实时显示拍摄中，请勿将镜头对准太阳。太阳的热量会损坏相机内部部件。
- 使用实时显示拍摄的注意事项在第119-120页上。



在下列情况下，会发出类似拍摄两张照片的快门音，但只拍摄一张照片。连拍期间，只有第一张照片会发出两声快门音。

- 闪光拍摄。
- 设置为ISO 3200或更高时。

## 设置拍摄功能☆

在此说明实时显示拍摄特有的功能设置。



### 使用菜单设置的功能

实时显示功能设置	
实时显示拍摄	启动
网格线显示	关
测光定时器	4秒
自动对焦模式	实时模式

MENU

在 [  ] 设置页面下，[ 实时显示功能设置 ] 菜单选项、[ 网格线显示 ]、[ 测光定时器 ] 和 [ 自动对焦模式 ] 如下所述。

- 网格线显示

设置为 [ 网格线1  ] 或 [ 网格线2  ] 时，可显示网格线。

- 测光定时器

可改变曝光设置的显示时间。

- 自动对焦模式

可选择 [ 实时模式 ] (第111页)、[  实时模式 ] (第112页) 或 [ 快速模式 ] (第116页)。

### 当相机拍摄就绪时可设置的功能

当实时显示图像显示在液晶监视器上时，按下  便可设置自动对焦模式、照片风格、白平衡、驱动模式和图像记录画质。





#### 1 按下 。









- ▶ 将以蓝色高光显示当前可设置的功能。
- 当选择  时，还会显示自动对焦点。



## 2 选择功能并进行设置。

- 按下<  >键选择要设置的功能。
- ▶ 所选功能的名称显示在下方。
- 转动<  >拨盘改变设置。



- 即使在显示实时显示图像时，仍然可以设置<MENU>功能并执行回放<  >。如果选择 [  除尘数据 ]、[  清洁感应器 ]、[  清除设置 ] 或 [  固件版本 ]，实时显示拍摄将结束。
- 测光模式将被固定为适合实时显示拍摄的评价测光。
- 在 [  自定义功能 ( C.Fn ) ] 菜单下，如果 [ 快门键/自动曝光锁定按钮 ] ( 第188页 ) 设置为 [ 1: 自动曝光锁/自动对焦 ]，可通过半按快门按钮使用自动曝光锁。
- 要查看景深时，按下景深预览按钮。
- 连拍时，第一次拍摄的曝光设置也将会应用到后续的拍摄中。
- 使用<A-DEP>将与使用<P>相同。
- 如果长时间不操作，相机会按照 [  自动关闭电源 ] 的设置自动关机 ( 第131页 )。如果 [  自动关闭电源 ] 设定为 [ 关 ]，实时显示拍摄将在30分钟后自动停止 ( 相机电源保持打开 )。
- 使用AV电缆 ( 随机提供 ) 或HDMI电缆 ( 另售 ) 时，可以在电视机上显示实时显示图像 ( 第156-157页 )。
- 您还可以使用遥控器 ( 另售，第194页 ) 进行实时显示拍摄。

## 关于信息显示

- 每次按下<DISP.>按钮，信息显示都将会改变。

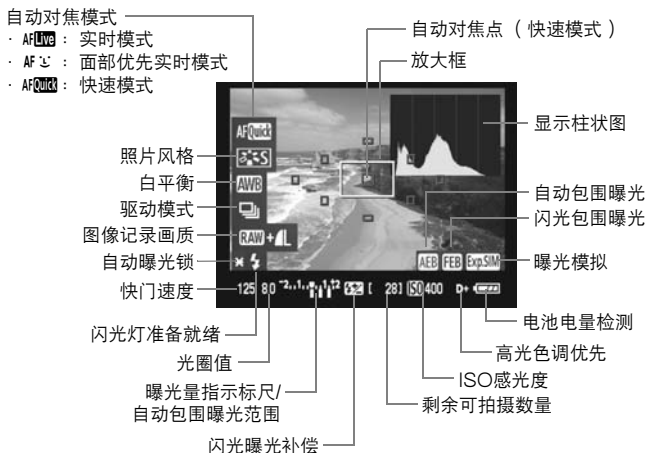

- 以白色显示<Exp.SIM>时，表示实时显示图像亮度接近所拍摄图像的视觉亮度。
- 如果<Exp.SIM>闪烁，表示由于低光照或亮光条件，没有以恰当的亮度显示实时显示图像。但是，拍摄的图像会反映曝光设置。
- 如果使用闪光灯或设置了B门，将用灰色显示<Exp.SIM>图标和柱状图（供您参考之用）。柱状图在低光照或亮光条件可能不能正常显示。

# 使用自动对焦进行对焦☆

## 选择自动对焦模式

有效的自动对焦模式为 [ 实时模式 ]、[  实时模式 ] ( 面部优先, 第112页 ) 和 [ 快速模式 ] ( 第116页 )。

如果想要获得精确对焦, 将镜头对焦模式开关设定为 <MF>, 放大图像并进行手动对焦 ( 第118页 )。



## 选择自动对焦模式。

- 在 [  实时显示功能设置 ] 下, 选择 [ 自动对焦模式 ]。
- 在显示实时显示图像时, 可按下 <SET> 在速控屏幕上选择自动对焦模式。



## 实时模式: AF Live

图像感应器用于对焦。尽管在显示实时显示图像时自动对焦有效, 但自动对焦操作将比快速模式需要更长时间。此外, 可能比快速模式更难以合焦。





自动对焦点

## 1 显示实时显示图像。

- 按下 <  > 按钮。
- ▶ 实时显示图像将会出现在液晶监视器上。
- ▶ 将显示自动对焦点 <  >。

## 2 移动自动对焦点。

- 可以按下 <  > 键将自动对焦点移动到您想要对焦的位置 ( 无法移动到图像的边缘 )。
- 若要让自动对焦点返回中央, 按下 <  > 按钮。

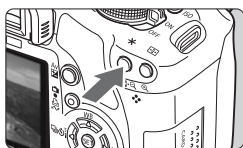

### 3 对焦。

- 将自动对焦点对准主体，然后按住 < \* > 按钮。
- ▶ 当合焦时，自动对焦点将会变为绿色并发出提示音。
- ▶ 如果没有合焦，自动对焦点将会变为红色。



### 4 拍摄照片。

- 查看对焦和曝光，然后按下快门按钮拍摄照片（第106页）。

## ☺（面部优先）实时模式：AF☺

按照与实时模式相同的自动对焦方法，检测面部并对焦。请让拍摄主体面对相机。



### 1 显示实时显示图像。

- 按下 < 相机图标 > 按钮。
- ▶ 实时显示图像将会出现在液晶监视器上。
- 当检测到面部时，会在要对焦的脸上出现 < [ ] > 框。
- 如果检测到多个面部，将显示 < [ ] >。按下 < ◀ ▶ > 键将 < [ ] > 框移动到目标面部上。

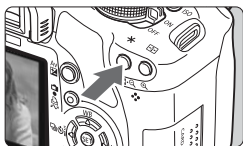

## 2 对焦。

- 按下 < \* > 按钮对被 < [ ] > 框覆盖的面部对焦。
- ▶ 当合焦时，自动对焦点将会变为绿色并发出提示音。
- ▶ 如果没有合焦，自动对焦点将会变为红色。
- 如果检测不到面部，将显示 < [ ] > 自动对焦点并用中央自动对焦点进行对焦。



## 3 拍摄照片。

- 查看对焦和曝光，然后按下快门按钮拍摄照片（第106页）。



- 如果过于脱焦，面部优先将无效。如果在镜头对焦开关设定为 < AF > 时镜头允许手动对焦，转动对焦环获取大致对焦，然后会检测面部并显示 < [ ] >。
- 可能会将人脸以外的主体作为面部检测。
- 如果照片中的面部非常小或非常大、过亮或过暗、水平或斜向倾斜或部分被遮挡，面部检测将不工作。
- < [ ] > 对焦框可能只覆盖部分面部。



- 当按下 < 返回 > 按钮时，自动对焦模式将切换到实时模式（第111页）。可按下 < 切换 > 键以切换到另一个自动对焦点。再次按下 < 返回 > 按钮以返回到 < 面部优先 > 实时模式。
- 由于自动对焦对在照片边缘附近检测到的面部无效，因此将以灰色显示 < [ ] >，然后当按下 < \* > 按钮时，中央自动对焦点 < [ ] > 将被用于对焦。

## 有关实时模式和 $\text{AF-L}$ （面部优先）实时模式的注意事项

### 自动对焦操作

- 对焦所需时间稍长。
- 即使已经合焦，按下 $\text{AF-ON}$ 按钮仍然会重新对焦。
- 在自动对焦操作期间和之后，图像亮度可能会变化。
- 如果在显示实时显示图像时光源发生变化，屏幕可能会闪烁并难以对焦。如果发生这种情况，首先停止实时显示拍摄并在实际光源下自动对焦。
- 如果在实时模式下按下 $\text{Q}$ 按钮，自动对焦点区域将会被放大。如果在放大显示时难以对焦，返回通常显示并自动对焦。请注意，通常显示和放大显示期间的自动对焦速度可能不同。
- 如果在实时模式的通常显示期间自动对焦后放大图像，对焦可能会偏移。
- 在 $\text{AF-L}$ 实时模式下，按下 $\text{Q}$ 按钮将不会放大图像。



- 在实时模式或 $\text{AF-L}$ （面部优先）实时模式下，如果拍摄周围的主体而要拍摄的主体未完全对焦，用中央自动对焦点覆盖主体进行对焦，然后拍摄照片。
- 将不发射自动对焦辅助光。
- 使用快门线RS-60E3（另售）时，自动对焦无效。

### 难以合焦的拍摄条件：

- 如蓝天和色彩单一的平坦表面等低反差的主体。
- 低光照下的主体。
- 条纹以及其他只在水平方向有反差的图案。
- 在亮度、颜色或图案持续变化的光源下。
- 夜景或点光源。
- 在荧光灯照明下或当图像闪烁时。
- 极小的主体。
- 位于照片边缘的主体。
- 强烈反光的主体。
- 自动对焦点覆盖近处和远处的主体（如笼中的动物等）。
- 由于机震或主体模糊而在自动对焦点范围内不断移动无法保持静止的主体。
- 正在靠近或远离相机的主体。
- 对极端脱焦的主体进行自动对焦。
- 用柔焦镜头应用柔焦效果。
- 使用特殊效果滤镜。

## 快速模式：AFQuick

使用专用自动对焦感应器在单次自动对焦模式（第64页）下对焦，自动对焦方法与取景器拍摄时相同。

尽管可以对目标区域快速对焦，但在自动对焦操作期间，实时显示图像将被暂时中断。

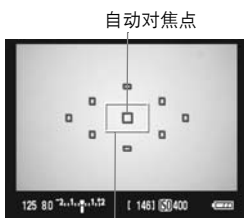



放大框

### 1 显示实时显示图像。

- 按下<  >按钮。
- ▶ 实时显示图像将会出现在液晶监视器上。
- 屏幕上的小方框是自动对焦点，较大的方框是放大框。



### 2 选择自动对焦点。

- 按下<  >时，会出现速控屏幕。
- ▶ 将以蓝色高光显示当前可设置的功能。
- 按下<  >键使自动对焦点可选择。
- 转动<  >拨盘选择自动对焦点。



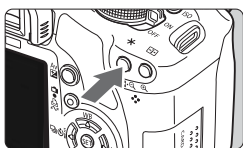

### 3 对焦。

- 将自动对焦点对准主体，然后按住 < \* > 按钮。
- ▶ 实时显示图像将关闭，反光镜会落回原位，将会执行自动对焦。
- ▶ 合焦时会发出提示音，并且实时显示图像会重现。
- ▶ 将以红色显示用于对焦的自动对焦点。

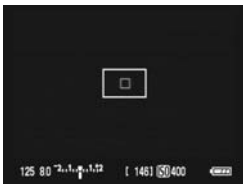

### 4 拍摄照片。

- 查看对焦和曝光，然后按下快门按钮拍摄照片（第106页）。



- 自动对焦时，不能拍摄照片。只能在显示实时显示图像期间拍摄照片。
- 使用快门线RS-60E3（另售）时，自动对焦无效。

# 手动对焦☆

您可以放大图像并进行精确地手动对焦。

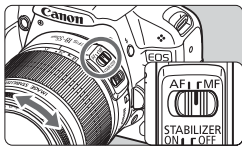

- 1 将镜头对焦模式开关设为<MF>。
  - 转动镜头对焦环粗略地进行对焦。



放大框

- 2 移动放大框。
  - 按下<◇>键将放大框移动到想要合焦的位置。
  - 若要让自动对焦点返回中央，按下<▢>按钮。

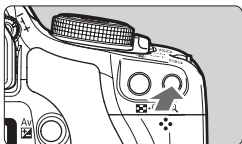

- 3 放大图像。
  - 按下<Q>按钮。
  - ▶ 放大框内的图像将被放大。
  - 每次按下<Q>按钮，显示格式将改变如下：

→ 5倍 → 10倍 → 通常显示 →



自动曝光锁  
放大区域位置  
放大倍率

- 4 手动对焦。
  - 在注视放大图像的同时，转动镜头对焦环进行对焦。
  - 合焦后，按下<Q>按钮返回通常显示。

- 5 拍摄照片。
  - 查看对焦和曝光，然后按下快门按钮拍摄照片（第106页）。



## 有关实时显示图像的注意事项

- 在黑暗或明亮的光照条件下，实时显示图像可能无法反映所拍摄图像的亮度。
- 如果图像内部光源改变，屏幕可能闪烁。如果发生这种情况，停止实时显示拍摄，然后在要使用的实际光源下恢复实时显示拍摄。
- 如果将相机指向不同的方向，可能会暂时影响实时显示图像的正常亮度。请等到亮度水平稳定后进行拍摄。
- 如果照片中有非常明亮的光源，例如太阳，液晶监视器上的亮部可能会显得较暗。但是，实际拍摄的图像将会正确显示亮部。
- 如果在低光照条件下将 [ 液晶屏的亮度 ] 设定为明亮设置，实时显示图像上可能会出现色度噪点。但是，色度噪点不会被记录在所拍摄的图像上。
- 当放大图像时，图像清晰度可能显得比实际更加明显。

## 有关< >图标和相机的内部温度升高

- 当长时间或在高温条件下使用实时显示功能连续拍摄时，相机的内部温度可能会升高并会在屏幕上出现< >警告图标。请注意，如果在高温条件下长时间使用实时显示功能拍摄，将会更早期地出现< >警告图标。不拍摄图像时，请关闭相机。
- 如果在显示< >警告图标期间使用实时显示功能拍摄，静止图像的图像画质可能会降低。应该停止实时显示拍摄并让相机休息到内部温度降低为止。
- 如果在显示< >警告图标期间继续进行实时显示拍摄，相机的内部温度将会进一步升高，实时显示拍摄可能会自动停止。相机的内部温度降低之前，将无法进行实时显示拍摄。关闭相机并让相机休息片刻。



## 有关拍摄结果的注意事项

- 当长时间使用实时显示功能连续拍摄时，相机的内部温度可能会升高并导致图像画质降低。不拍摄图像时，请中止实时显示拍摄。
- 进行长时间曝光之前，请暂停实时显示拍摄并等待数分钟后进行拍摄。这是为了防止图像画质降低。
- 在高温条件和高ISO感光度条件下进行实时显示拍摄可能会导致噪点或色彩不规则。
- 当您以高ISO感光度拍摄时，可能出现噪点（水平条纹、亮点等）。
- 如果在放大显示期间拍摄照片，可能无法获得所需的曝光。返回通常显示后拍摄照片。在放大显示期间，将以红色显示快门速度和光圈值。即使在放大显示期间拍摄照片，所拍摄的图像也会呈现通常显示。

## 自定义功能注意事项

- 在实时显示拍摄期间，某些自定义功能设置将无效（第183页）。
- 如果将 [ : 自定义功能 (C.Fn) ] 菜单的 [ 自动亮度优化 ] (第186页) 设置为 [ 3: 关闭 ] 以外的其他设置，即使已经设置了降低的曝光补偿或闪光曝光补偿，图像看起来仍然较亮。

## 有关镜头和闪光灯的注意事项

- 不能使用超远摄镜头的对焦预设功能。
- 当使用内置闪光灯或外接闪光灯时，闪光曝光锁无效。使用外接闪光灯时，造型闪光和测试闪光不会闪光。

# 6

## 拍摄短片

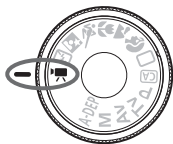

将模式转盘设置为<MOV>以拍摄短片。短片文件格式将为MOV。



### 用于短片拍摄的SD存储卡

拍摄短片时，请使用SD速率级别6“CLASS 6”或更高速的存储卡。如果使用SD速率级别较低的存储卡，短片拍摄和回放可能不正常工作。

此外，建议使用大容量的存储卡进行短片拍摄。



### 关于全清晰度1080

全清晰度1080表示与具有1080垂直像素（扫描线）的高清晰度兼容。



## 📹 拍摄短片

回放短片时建议将相机连接到电视机（第156-157页）。



### 1 将模式转盘设为<📹>。

- ▶ 反光镜会发出声音，然后图像会出现在液晶监视器上。

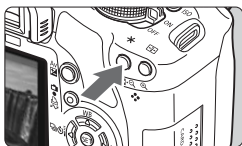

### 2 对焦。

- 开始拍摄短片前，进行自动对焦或手动对焦（第111-118页）。
- 按下<★>按钮在当前的自动对焦模式下对焦。

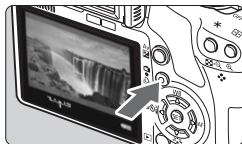

### 3 拍摄短片。

- 按下<📹>按钮开始拍摄短片。再次按下<📹>停止拍摄短片。
- ▶ 在拍摄短片时，“●”标记将显示在屏幕的右上方。

- 短片拍摄期间，请不要把镜头对准太阳。太阳的热量会损坏相机内部部件。
- 短片拍摄警告在第127-128页上。
- 如有需要，还请阅读第119页和第120页上的实时显示拍摄警告。

- 一次连续短片拍摄将被作为一个文件记录。
- 可通过按下<ISO>按钮利用自动曝光锁。要取消自动曝光锁，按下<☒>按钮。
- ISO感光度、快门速度和光圈会自动设置。
- 半按快门按钮可在屏幕的左下方显示快门速度和光圈值（第126页）。这是用于拍摄静止图像的曝光设置。
- 使用充满电的电池LP-E5时，总计拍摄时间如下：23°C/73°F时约1小时10分钟，0°C/32°F时约1小时。

## 短片设置

在此说明短片拍摄特有的功能设置。

### 使用菜单设置的功能



### 显示短片菜单。

- 选择 [ ] 菜单设置页。
- 以下介绍显示的菜单选项。

- 短片记录尺寸

[ 1920x1080 ] : Full HD (全高清晰度) 记录画质。

[ 1280x720 ] : HD (高清晰度) 记录画质。

[ 640x480 ] : 标准记录画质。屏幕格式将为4:3。

### 总计短片录制时间和每分钟的文件尺寸

短片记录尺寸	总计录制时间		文件尺寸
	4GB存储卡	16GB存储卡	
[ 1920x1080 ]	12分钟	49分钟	330MB/分钟
[ 1280x720 ]	18分钟	1小时13分钟	222MB/分钟
[ 640x480 ]	24分钟	1小时39分钟	165MB/分钟



- 在 [ 1920x1080 ] 时，以每秒20张 ( fps ) 的速度录制短片。在 [ 1280x720 ] 和 [ 640x480 ] 时，将为每秒30张。
- 上下或左右的半透明部分不会被记录。
- 使用ZoomBrowser EX/ImageBrowser ( 随机软件 )，可从短片中选取静止图像。静止图像画质如下：在 [ 1920x1080 ] 时约为200万像素，在 [ 1280x720 ] 时约为100万像素，在 [ 640x480 ] 时约为30万像素。

- 自动对焦模式

自动对焦模式将与第111-117页上的说明相同。可选择 [ 实时模式 ]、[ 实时模式 ] 或 [ 快速模式 ]。请注意，无法对移动主体进行连续对焦。

● 网格线显示

设置为 [ 网格线1 井 ] 或 [ 网格线2 井井 ] 时，可显示网格线。

● 测光定时器

可以用<ISO>按钮改变要维持自动曝光锁的时间长度。

● 录音

当声音录制设置为 [ 开 ] 时，将以内置麦克风录制单声道声音。（无法使用外接麦克风。）声音录制电平将会自动调节。

● 遥控

您可以用遥控器RC-6/RC-1/RC-5（另售，第194页）开始和停止短片拍摄。使用RC-6/RC-1时，将定时开关设定为<2>（2秒延时），然后按下传输按钮。如果开关设定为<●>（立即拍摄），静止图像拍摄将生效。

### 在相机准备就绪的状态下可设置的功能

在液晶监视器上显示图像时，按下<SET>以便设置自动对焦模式、照片风格、白平衡、短片记录尺寸和静止图像记录画质。

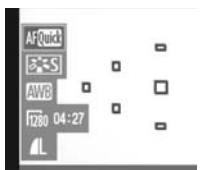

1 按下<SET>。

- ▶ 将以蓝色高光显示当前可设置的功能。
- 当选择<AFQuick>时，还会显示自动对焦点。

2 选择功能并进行设置。

- 按下<◀▶>键选择要设置的功能。
- ▶ 所选功能的名称显示在下方。
- 转动<🌀>拨盘改变设置。





- 通过按住 <Av> 按钮并转动 <拨盘> 拨盘，可以设置曝光补偿。
- 在短片拍摄模式和创意拍摄区模式下，照片风格、白平衡、图像记录画质和曝光补偿的设置相同（M 除外）。

## 拍摄静止图像

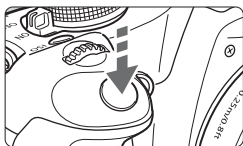

即使在短片拍摄期间，您也可以在任何时刻通过完全按下快门按钮拍摄静止图像。

### 在短片拍摄期间拍摄静止图像

- 静止图像将记录包括半透明掩模在内的整个画面。
- 如果在短片拍摄期间拍摄静止图像，短片将具有约1秒钟的静止片段。
- 所拍摄的静止图像将被记录在存储卡上，当显示实时显示图像时，短片拍摄将自动恢复。
- 存储卡将把短片和静止图像作为独立的文件记录。
- 下述为静止图像拍摄特有的功能。其他功能将与短片拍摄相同。

功能	设置
图像记录画质	与 [ 画质 ] 菜单中的设置相同。
曝光补偿	自动设置快门速度和光圈。 在半按快门按钮时显示。
驱动模式	单拍（自拍无效）
闪光灯	闪光灯关闭

## 关于信息显示

- 每次按下<DISP.>按钮，信息显示都将会改变。

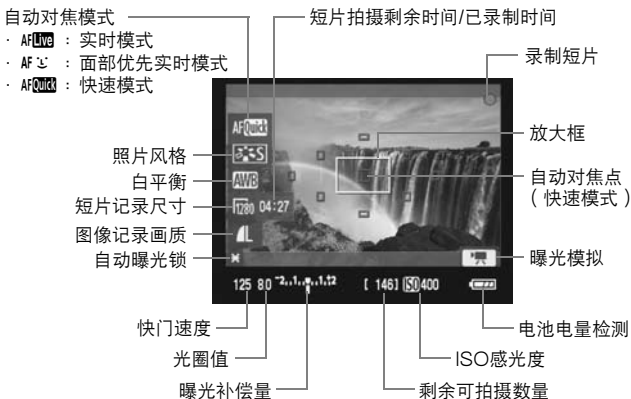

- 如果相机中没有存储卡，将以红色显示短片记录尺寸和短片拍摄剩余时间。
- 当短片拍摄开始时，短片拍摄剩余时间将变成已录制时间。
- 以白色显示< [ ] >时，表示实时显示图像亮度接近实际短片的视觉亮度。如果< [ ] >闪烁，表示由于黑暗或明亮的光照条件，没有以恰当的亮度显示实时显示图像。然而，实际录制的短片将反映曝光设置。

## 有关短片拍摄的注意事项

### 记录和图像画质

- 在 [ 1920x1080 ] 时，记录帧频较低，因此快速移动的主体或场景可能看起来有些不平衡。
- 如果单个短片的文件大小达到4GB，短片拍摄将自动停止。若要重新开始短片拍摄，按下 <  > 按钮。（开始录制新的短片文件。）
- 如果安装的镜头具有图像稳定器，即使不半按快门按钮，图像稳定器也将始终工作。图像稳定器可能导致短片拍摄总时间或可拍摄照片数目减少。如果使用三脚架或如果没必要使用图像稳定器，您应该将IS开关设定为 < OFF >。
- 相机的内置麦克风还会录制相机操作音。如果不想录制任何声音，将声音录制设置为 [ 关 ]。
- 不建议在短片拍摄期间进行自动对焦，这可能导致暂时过于脱焦或改变曝光。即使自动对焦模式已设置为 [ 快速模式 ]，在短片拍摄期间该设置将被切换到实时模式。
- 如果由于存储卡的剩余容量不足而无法进行短片拍摄，将以红色显示短片记录尺寸和短片拍摄剩余时间（第126页）。
- 如果使用写入速度较低的存储卡，短片拍摄期间可能在屏幕右侧出现5等级指示。它指示尚未写入存储卡的数据量（内部缓存的剩余容量）。存储卡的写入速度越慢，指示的等级上升速度越快。如果指示显示全部等级，短片拍摄将自动停止。  
如果存储卡的写入速度较快，将不显示指示或等级上升速度非常慢。首先，试拍摄几个短片以确认存储卡的写入速度是否充分快。  
如果在短片拍摄期间拍摄静止图像，短片拍摄可能会停止。如果设置了较低的静止图像记录画质，状况可能会有所改善。
- 在短片拍摄模式期间，某些自定义功能设置无效（第183页）。



指示

## 有关短片拍摄的注意事项

### 有关<🔥>图标和相机的内部温度升高

- 当长时间或在高温条件下持续拍摄短片时，相机的内部温度可能会升高并可能会在屏幕上出现<🔥>图标。请注意，如果在高温条件下长时间拍摄短片，将会更早期地出现<🔥>图标。不拍摄短片时，请关闭相机。
- 如果在显示<🔥>图标期间拍摄短片，短片的图像画质不会降低。然而，如果在显示<🔥>警告图标期间拍摄静止图像，静止图像的图像画质可能会降低。应该停止短片拍摄并让相机休息到内部温度降低为止。
- 如果在显示<🔥>警告图标期间继续进行短片拍摄，相机的内部温度将会进一步升高，短片拍摄可能会自动停止。相机的内部温度降低之前，将无法进行短片拍摄。关闭相机并让相机休息片刻。

### 回放和电视机连接

- 短片拍摄期间如果亮度发生变化，该部分图像可能会暂时冻结。
- 如果用HDMI电缆将相机连接到电视机（第157页）并以 [ 1920x1080 ] 或 [ 1280x720 ] 拍摄短片，将以较小的尺寸在电视机上显示所拍摄的短片。然而，实际的短片将以所设置的短片记录尺寸正确录制。
- 如果将相机连接到电视机（第156-157页）并拍摄短片，在拍摄期间电视机将不会输出任何声音。然而，声音将被正确录制。

# 7

## 便捷功能

- 取消提示音（第130页）
- 存储卡缺卡提醒（第130页）
- 设置图像确认时间（第130页）
- 设置自动关闭电源时间（第131页）
- 调节液晶监视器亮度（第131页）
- 文件编号方法（第132页）
- 自动旋转竖拍图像（第134页）
- 检查相机设置（第135页）
- 恢复相机默认设置（第136页）
- 关于版权信息（第137页）
- 防止液晶监视器自动关闭（第138页）
- 改变拍摄设置屏幕色彩（第138页）
- 设定闪光灯（第139页）
- 自动清洁感应器（第142页）
- 添加除尘数据（第143页）
- 手动清洁感应器（第145页）

# 便捷功能

## MENU 取消提示音

合焦或自拍操作时，可以避免提示音响起。



在 [ ] 设置页下，选择 [ 提示音 ]，然后按下 <SET>。选择 [ 关 ]，然后按下 <SET>。

## MENU 存储卡缺卡提醒

避免相机中没有存储卡时进行拍摄。



在 [ ] 设置页下，选择 [ 未装存储卡释放快门 ]，然后按下 <SET>。选择 [ 关闭 ]，然后按下 <SET>。

如果未安装存储卡时按下快门按钮，取景器中将显示“Card”，且无法释放快门。

## MENU 设置图像确认时间

可以设置拍摄后立即在液晶监视器上显示图像的时间长度。如果设置为 [ 关 ]，拍摄图像后将不会立刻显示图像。如果设置为 [ 持续显示 ]，则会保持显示图像直至达到 [ 自动关闭电源 ] 时间为止。在图像确认期间，如果操作任何相机控制按钮（如半按快门按钮等），图像显示将会结束。



在 [ ] 设置页下，选择 [ 图像确认时间 ]，然后按下 <SET>。设置时间，然后按下 <SET>。

## MENU 设置自动关闭电源时间

为节约电池电能，不操作相机的时间达到设定的时间后会自动关机。您可以设置自动关闭电源时间。相机因自动关闭电源而关机后，可以通过半按快门按钮或按下列任何按钮唤醒相机：<MENU> <DISP.> <▶> 等。

如果设置为 [ 关 ]，用户可以自己关闭相机电源或按下<DISP.>按钮关闭拍摄设置显示以节约电池电能。

如果设置为 [ 关 ]，持续30分钟不操作相机，液晶监视器会自动关闭。按下<DISP.>按钮可重新打开液晶监视器。



在 [ ] 设置页下，选择 [ 自动关闭电源 ]，然后按下<SET>。设置时间，然后按下<SET>。

## MENU 调节液晶监视器的亮度

您可以调整液晶监视器的亮度使其更易于查看。



在 [ ] 设置页下，选择 [ 液晶屏的亮度 ]，然后按下<SET>。显示调整屏幕时，按下<◀▶>键调整亮度，然后按下<SET>。

当查看图像的曝光时，请将液晶监视器的亮度设为4并防止环境光影响确认图像。

**MENU** 文件编号方法

文件编号类似于在一卷胶卷上编号。拍摄的图像会获得一个从0001至9999的连续文件编号，并存入一个文件夹中。您也可以更改指定文件编号的方法。

文件编号将以这种格式出现在计算机上：IMG\_0001.JPG。



在 [ 设置 ] 设置页下，选择 [ 文件编号 ]，然后按下 < (SET) >。继续下列步骤选择文件编号方法，然后按下 < (SET) >。

- [ 连续编号 ]：即使更换了存储卡，文件仍然会继续按次序编号。

即使更换了存储卡，文件会继续按次序编号直至9999。这样便于将多个存储卡中编号在0001和9999之间的图像存入计算机的同一个文件夹。

如果更换的存储卡中含有以前记录的图像，新图像的文件编号会继续从卡中已有图像的文件编号之后开始。如果需要使用连续文件编号，用户应每次使用新格式化的存储卡。

更换存储卡后的文件编号

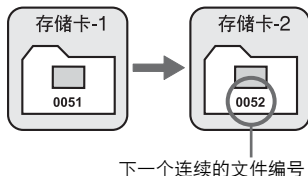



- [ 自动重设 ]: 无论何时更换存储卡后, 文件编号都重设为0001。每次更换存储卡后, 文件编号都从0001重新开始。这样便于按照存储卡管理图像。如果更换的存储卡中含有以前记录的图像, 新图像的文件编号会继续从卡中已有图像的文件编号之后开始。为了使文件编号从0001重新开始, 用户应使用新格式化的存储卡。

更换存储卡后的文件编号

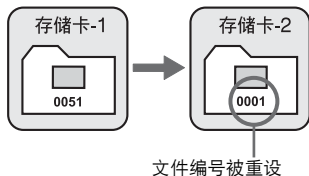

- [ 手动重设 ]: 用于将文件编号手动重设为0001, 或在新文件夹中从文件编号0001开始。手动重设文件编号时, 会自动创建一个新文件夹, 并且存入该文件夹的图像的文件编号会从0001开始。例如当您想将前一天拍摄的图像和当天拍摄的图像存入不同的文件夹时, 这样非常方便。手动重设后, 文件编号方法会返回连续编号或自动重设。



如果编号999的文件夹中包含的文件数目已达到9999, 即使存储卡仍有存储空间, 也无法进行拍摄。液晶监视器将显示更换存储卡的信息。请更换新的存储卡。



对于JPEG和RAW图像, 文件名将以“IMG\_”开始。短片文件名将以“MVI\_”开始。JPEG图像的扩展名将为“.JPG”, RAW图像的扩展名将为“.CR2”, 短片的扩展名为“.MOV”。

**MENU** 自动旋转竖拍图像

竖拍的图像会自动旋转，使其竖直显示在相机的液晶监视器和计算机上，而非水平显示。可以更改该功能的设置。



在 [ ] 设置页下，选择 [ 自动旋转 ]，然后按下 < >。有效设置的说明如下。选择一个，然后按下 < >。

- [ 开 ]：回放期间，竖拍图像会在相机的液晶监视器和计算机上自动旋转。
- [ 开 ]：竖拍图像仅在计算机上自动旋转。
- [ 关 ]：竖拍图像不会自动旋转。

**? 常见问题解答**

- 拍摄后立即查看图像时，竖拍图像不会自动旋转。  
按下 < > 按钮，图像回放将显示旋转图像。
- 设置了 [ 开 ]，但回放时图像并没有自动旋转。  
[ 自动旋转 ] 设置为 [ 关 ] 时竖拍的图像不会自动旋转。同样，如果竖拍时镜头上仰或者下垂，则图像回放时可能不会进行自动旋转。这种情况下，请参阅第151页的“旋转图像”。
- 在相机的液晶监视器上，我想在设置为 [ 开 ] 时旋转拍摄的图像。  
设置为 [ 开 ]，然后回放图像。图像将会自动旋转。
- 竖拍图像在计算机屏幕上无法自动旋转。  
所使用的软件不兼容图像旋转。请使用相机随附的软件。

## DISP. 检查相机设置

显示菜单时，按下<DISP.>按钮可以显示相机当前的设置。

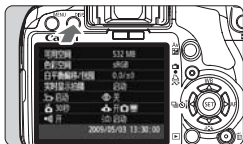

- 显示菜单时，按下<DISP.>按钮可以显示设置。
- 再次按下<DISP.>按钮返回菜单。
- 半按快门按钮返回拍摄设置显示。

### 设置显示

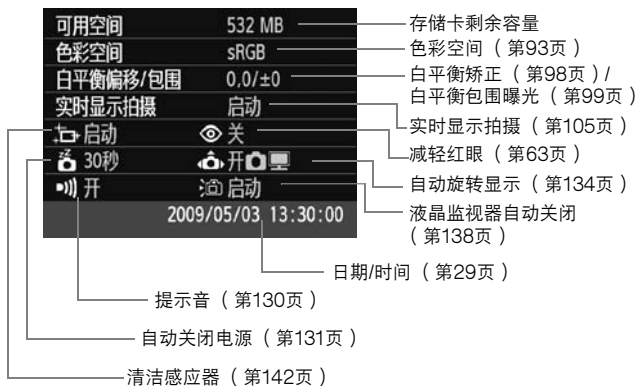

**MENU** 恢复相机默认设置☆

使用此功能可以使所有相机拍摄设置和自定义功能恢复默认设置。它在<P>和其他创意拍摄区模式中有效。

**1** 选择 [ 清除设置 ] 。

- 在 [ ] 设置页下，选择 [ 清除设置 ]，然后按下<SET>。

**2** 选择所需的设置。

- 要恢复默认拍摄设置，选择 [ 清除全部相机设置 ]，然后按下<SET>。
- 要将自定义功能恢复为默认设置，选择 [ 清除全部自定义功能(C.Fn) ]，然后按下<SET>。

**3** 选择 [ 确定 ] 。

- 选择 [ 确定 ]，然后按下<SET>。
- ▶ 设置 [ 清除全部相机设置 ] 将重置相机为如下默认设置：

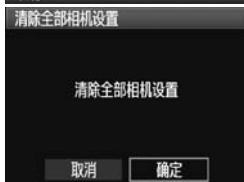



拍摄设置

自动对焦模式	单次自动对焦
自动对焦点选择	自动选择
测光模式	(评价测光)
ISO感光度	AUTO (自动)
驱动模式	(单拍)
曝光补偿/自动包围曝光	已取消
闪光曝光补偿	0 (零)
实时显示拍摄	启动

图像记录设置

画质	L
照片风格	标准
色彩空间	sRGB
白平衡	(自动)
白平衡矫正	已取消
白平衡包围	已取消
周边光量校正	启动/保留校正数据
文件编号	连续编号
自动清洁感应器	启动
除尘数据	已删除

## 相机设置

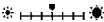
自动关闭电源	30秒
提示音	开
未装存储卡释放快门	启动
图像确认时间	2秒
用  进行图像跳转	10张
自动旋转	开  
液晶屏的亮度	* 

## 短片设置

短片记录尺寸	1280x720
自动对焦模式	实时模式
录音	开
网格线显示	关
测光定时器	16秒
遥控	关闭



自定义功能设置、日期/时间、界面语言、视频制式和我的菜单项目将不会改变。

**MENU** 关于版权信息 ☆

如果使用EOS Utility（随机软件）设置版权信息，版权信息将被添加到图像的Exif信息中。使用相机时，只能浏览或删除版权信息。如果尚未设置版权信息，将在屏幕上以灰色显示并无法使用。

清除设置

清除全部相机设置

清除全部自定义功能(C.Fn)

删除版权信息

取消

**DISP** 显示版权信息

显示版权信息

Photographer:xxxxx. xxxxx

Copyright:Canon

- 在显示 [ 清除设置 ] 屏幕时，按下 <DISP.>按钮显示版权信息。
- 按下<MENU>按钮返回 [ 清除设置 ] 屏幕。
- 要删除版权信息，选择 [ 清除设置 ] 屏幕上的 [ 删除版权信息 ]。

**MENU** 防止液晶监视器自动关闭

当您的眼睛靠近取景器目镜时，可以防止液晶屏关闭感应器自动关闭拍摄设置显示。

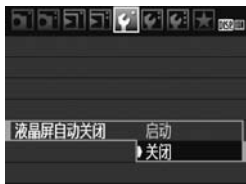

选择 [ 液晶屏自动关闭 ]。

- 在 [ ] 设置页下，选择 [ 液晶屏自动关闭 ]，然后按下 <SET>。选择 [ 关闭 ]，然后按下 <SET>。

**MENU** 改变拍摄设置屏幕色彩

可以改变拍摄设置屏幕的背景色彩。



选择 [ 屏幕色彩 ]。

- 在 [ ] 设置页下，选择 [ 屏幕色彩 ]，然后按下 <SET>。
- 选择所需的色彩，然后按下 <SET>。
- 当退出菜单时，选定的色彩将显示在拍摄设置屏幕上。



## MENU 设定闪光灯☆

可以用菜单对内置闪光灯和外接闪光灯进行设置。外接闪光灯的 [ 外接闪光灯\*\*\* ] 菜单选项只适用于所安装的兼容相应功能的EX系列闪光灯。其设置步骤与设置相机菜单功能相同。



选择 [ 闪光灯控制 ]。

- 在 [ 闪光灯控制 ] 设置页下，选择 [ 闪光灯控制 ]，然后按下 <SET>。
- ▶ 出现闪光灯控制屏幕。

### [ 闪光灯闪光 ]



- 通常，将此选项设为 [ 启动 ]。
- 如果设定为 [ 关闭 ]，内置闪光灯和外接闪光灯都将不会闪光。只想使用自动对焦辅助光时该设定有效。

### [ 内置闪光灯功能设置 ] 和 [ 外接闪光灯功能设置 ]

[ 内置闪光灯功能设置 ] 和 [ 外接闪光灯功能设置 ] 菜单可设置下一页上列出的功能。根据闪光灯型号的不同，显示在 [ 外接闪光灯功能设置 ] 下的功能会有所不同。



- 选择 [ 内置闪光灯功能设置 ] 或 [ 外接闪光灯功能设置 ]。
- ▶ 将显示闪光灯功能。可设置或选择没有变暗的功能。

[ 内置闪光灯功能设置 ] 和 [ 外接闪光灯功能设置 ] 可设置的功能

功能	[ 内置闪光灯功能设置 ]	[ 外接闪光灯功能设置 ]	页码
闪光模式	固定为E-TTL II	○	140
快门同步		○	140
闪光包围曝光*	-	○	-
闪光曝光补偿		○	85
E-TTL II		○	141
变焦*	-	○	-
无线闪光设置*	-	○	-

\* 有关 [ 闪光包围曝光 ] ( 闪光包围曝光 )、[ 变焦 ] 和 [ 无线闪光设置 ]，请参阅闪光灯的使用说明书。

## ● 闪光模式

使用外接闪光灯时，可以选择适合您的闪光拍摄的闪光模式。



- [ E-TTL II ] 是自动闪光拍摄用EX系列闪光灯的标准模式。
- [ 手动闪光 ] 使您能自行设置闪光输出。该功能适用于高级用户。
- 有关其他闪光模式，请参阅您的闪光灯使用说明书。

## ● 快门同步

通常，将此选项设为 [ 前帘同步 ]，这样闪光灯在曝光开始后立即闪光。

如果设定为 [ 后帘同步 ]，闪光灯将在曝光结束前的瞬间闪光。当此设定与低速同步结合使用时，可以创建如夜晚来自汽车前灯等的光束。使用后帘同步时，闪光灯会进行两次闪光，完全按下快门按钮时进行一次闪光，并在曝光结束前的瞬间进行另一次闪光。

如果安装有外接闪光灯，还可以设置 [ 高速同步 ]。有关详情，请参阅闪光灯的使用说明书。



- 闪光曝光补偿

参见第85页上的“ 闪光曝光补偿”。

- E-TTL II

对于通常闪光曝光，将其设置为 [ 评价 ]。

如果设定为 [ 平均 ]，与使用外接测光闪光灯时一样，闪光曝光将对整个测光场景进行平均测光。可能需要根据场景设置进行闪光曝光补偿，因此该设置适用于高级用户。

- 清除闪光灯设置

在 [ 外接闪光灯功能设置 ] 屏幕上，按下 <DISP.> 按钮以显示用于清除闪光灯设置的屏幕。当选择 [ 确定 ] 时，内置闪光灯和外接闪光灯的设置将被清除。

## 设置外接闪光灯自定义功能

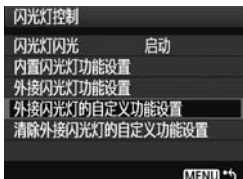

### 1 显示自定义功能。

- 选择 [ 外接闪光灯的自定义功能设置 ]，然后按下 <SET>。

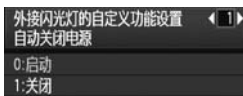

### 2 设置自定义功能。

- 按下 <◀▶> 键，然后按下 <SET>。
- 若要清除全部自定义功能设置，在步骤1中选择 [ 清除外接闪光灯的自定义功能设置 ]。

## 自动清洁感应器

无论何时将电源开关置于<ON>或<OFF>, 感应器自清洁单元都会自动运行以抖落感应器前层的灰尘。通常, 您无需注意此操作。但是, 您可以随时执行或关闭清洁感应器。

### 立即清洁感应器





#### 1 选择 [ 清洁感应器 ]。

- 在 [  ] 设置页下, 选择 [ 清洁感应器 ], 然后按下<SET>。



#### 2 选择 [ 立即清洁感应器 ]。

- 选择 [ 立即清洁感应器  ], 然后按下<SET>。
- 在对话屏幕上选择 [ 确定 ], 然后按下<SET>。
- ▶ 屏幕中将显示正在清洁感应器。尽管会有快门音, 但不会拍摄照片。

- 要获得最好的效果, 在清洁感应器时将相机平放在桌子或其他平面上。
- 即使重复清洁感应器, 效果也不会改进太多。清洁感应器刚结束时, [ 立即清洁感应器  ] 选项会暂时禁用。

### 关闭自动清洁感应器功能

- 在步骤2中, 选择 [ 自动清洁感应器  ] 并将其设置为 [ 关闭 ]。
- ▶ 将电源开关置于 <ON> 或 <OFF> 时, 不再执行清洁感应器操作。

## MENU 添加除尘数据☆

感应器自清洁单元通常会清除所拍摄图像上可见的大部分灰尘。但如果仍有可见灰尘，您可以将除尘数据添加至图像，随后清除尘点。Digital Photo Professional（随机软件）用除尘数据自动清除尘点。

### 准备

- 准备一个固状白色物体（纸等）。
- 将镜头焦距设置为50mm或更长。
- 将镜头对焦模式开关设为<MF>，并设置对无限远处（∞）对焦。如镜头无距离标度，请注视镜头前端，并一直顺时针转动对焦环。

### 获取除尘数据



#### 1 选择 [ 除尘数据 ]。

- 在 [ ] 设置页下，选择 [ 除尘数据 ]，然后按下<SET>。

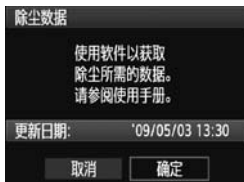

#### 2 选择 [ 确定 ]。

- 选择 [ 确定 ]，然后按下<SET>。感应器将会自动执行自清洁，然后会显现信息屏幕。尽管会有快门音，但不会拍摄照片。



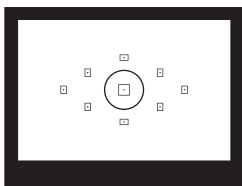

### 3 拍摄一个白色物体。

- 在20厘米-30厘米/0.7英尺-1.0英尺的距离，使无图案的白色固体充满取景器并拍摄一张照片。
- ▶ 照片将以光圈优先自动曝光模式进行拍摄，光圈值为f/22。
- 因为图像不会保存，即使相机中没有存储卡仍然可以获取数据。
- ▶ 拍摄照片后，相机将开始获取除尘数据。获取除尘数据后，会出现一条信息。选择 [ 确定 ]，菜单将会重新出现。
- 如果没有成功获取数据，会出现效果信息。按照上一页中“准备”的步骤操作，然后选择 [ 确定 ]。再次拍摄照片。



### 关于除尘数据

除尘数据获取以后，会被添加到随后拍摄的所有JPEG和RAW图像上。因此进行重要的拍摄活动之前，应通过重新获取来更新除尘数据。要用随机软件自动清除尘点，请参阅CD-ROM中的软件使用说明书。添加至图像的除尘数据非常小，几乎不影响图像文件尺寸。

⚠ 请务必使用白色物体，例如一张崭新的白纸。如果纸上有任何图案或花样，它们可能会被识别为灰尘数据并影响软件除尘的准确度。

## MENU 手动清洁感应器☆

无法由自动清洁感应器除去的灰尘可以用气吹等手动除去。  
图像感应器表面极其精密。需要直接清洁感应器时，推荐送至佳能快修中心进行清洁。

清洁感应器之前，请将镜头从机身卸下。



### 1 选择 [ 清洁感应器 ] 。

- 在 [  ] 设置页下，选择 [ 清洁感应器 ]，然后按下 <SET>。



### 2 选择 [ 手动清洁感应器 ] 。

- 选择 [ 手动清洁感应器 ]，然后按下 <SET>。



### 3 选择 [ 确定 ] 。

- 选择 [ 确定 ]，然后按下 <SET>。
- ▶ 片刻后反光镜会升起，快门将打开。

### 4 结束清洁感应器。

- 将电源开关置于 <OFF>。



- 对于电源，推荐使用交流电适配器套装ACK-E5（另售）。
- 使用电池时，请确保将电池电量完全充满。如果电池盒兼手柄安装有5号（AA/LR6）电池，将不能进行手动清洁感应器操作。



- 清洁感应器时，切勿进行下列任何操作。如果电源被切断，快门将关闭并且可能损坏快门帘幕和图像感应器。
  - 将电源开关置于<OFF>。
  - 打开电池仓盖。
  - 打开存储卡插槽盖。
- 图像感应器表面极其精密。请细心清洁感应器。
- 请使用不带刷子的气吹。因为刷子会刮擦感应器。
- 请勿将气吹嘴伸入相机的镜头卡口以内。如果电源被切断，快门将关闭，则可能损坏快门帘幕或反光镜。
- 请勿使用压缩空气或气体清洁感应器。因为高压气流会损伤感应器或者喷射气流会在感应器上产生冻结。
- 如果残留无法用吹气刷清除的污渍，建议在佳能快修中心进行感应器的清洁。

# 8

## 图像回放

本章介绍与观看照片和短片有关的功能，将比第2章“基本拍摄和图像回放”（该章介绍了回放步骤）进行更为详尽的说明。在此您将学习如何用相机回放和删除照片和短片以及如何在电视机上观看。

### 关于其他相机拍摄的图像：

本相机可能无法正确显示使用其他相机拍摄的图像、计算机编辑过的图像或其文件名已经更改过的图像。

## ▶ 快速搜索图像

### ☒ 一屏显示多张图像（索引显示）

使用一屏显示4张或9张图像的索引显示快速搜索图像。



#### 1 回放图像。

- 按下<▶>按钮，液晶监视器上会显示最后拍摄的图像。



#### 2 打开索引显示。

- 按下<☒·Q>按钮。
- ▶ 出现4张图像索引显示。当前选定的图像将高亮显示在一个蓝框中。
- 再次按下<☒·Q>按钮切换到9张图像索引显示。



#### 3 选择图像。

- 按下<◀▶>键移动蓝框选择图像。
- 转动<☀>拨盘观看下一屏幕的索引图像。
- 按下<⊕>按钮以通常显示显示选定的图像。  
( 9张图像→4张图像→1张图像 )



## 跳转图像（跳转显示）

在单张图像显示，可以通过转动<🌀>拨盘跳转图像。

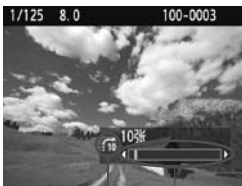
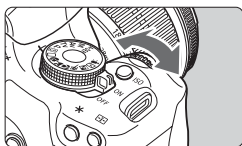

跳转方法  
图像位置

### 1 选择跳转方法。

- 在 [ 用🌀进行图像跳转 ] 菜单中，从 [ 1张/10张/100张/日期/短片/静止图像 ] 中选择所需跳转方法，然后按下<SET>。

### 2 跳转浏览图像。

- 按下<▶>按钮回放图像。
- 在单张图像显示时，转动<🌀>拨盘。
  - ▶ 将会按选定的跳转方法进行跳转显示。
  - ▶ 屏幕右下方会显示跳转方法和当前图像位置。
- 若要改变跳转方法，按下<▲>键。



- 若要根据拍摄日期搜索图像，选择 [ 日期 ]。在图像回放期间，转动<🌀>拨盘以显示拍摄日期。
- 如果存储卡上有 [ 短片 ] 和 [ 静止图像 ]，选择其一以只显示短片或静止图像。

## 🔍/🔍 放大查看

可以在液晶监视器上将图像放大1.5倍至10倍。

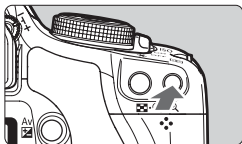

放大区域位置

### 1 放大图像。

- 图像回放时，按下<🔍>按钮。
- ▶ 图像将被放大。
- 要增加放大倍率，按住<🔍>按钮。图像将被继续放大，直到到达最大放大倍率。
- 按下<🔍🔍>按钮减少放大倍率。如果按住该按钮，放大倍率会继续缩小到单张图像显示。



### 2 滚动图像。

- 使用<🔍>键滚动显示放大的图像。
- 要退出放大显示，按下<▶>按钮会恢复单张图像显示。



- 您可以转动<🌀>拨盘，以当前放大倍率查看其他图像。
- 图像拍摄后立即查看图像时，无法放大查看。
- 无法放大短片。

## ☐ 旋转图像

可以将显示的图像旋转到所需方向。

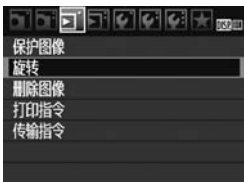

### 1 选择 [ 旋转 ] 。

- 在 [ ] 设置页面下，选择 [ 旋转 ]，然后按下 < >。



### 2 选择图像。

- 按下 < > 键选择要旋转的图像。
- 还可以在索引显示上选择图像。



### 3 旋转图像。

- 每次按下 < > 时，图像将会顺时针旋转如下：90° → 270° → 0°
- 要旋转其他图像时，请重复步骤2和3。
- 要退出和返回菜单，按下 < > 按钮。



- 如果在以垂直方向拍摄之前已经将 [ 自动旋转 ] 设置为 [ 开 ] (第134页)，不需要按照上述说明旋转图像。
- 如果图像回放过程中旋转后的图像没有按旋转方向显示，请将 [ 自动旋转 ] 菜单设为 [ 开 ]。
- 无法旋转短片。

## 播放短片



### 1 回放图像。

- 按下 <▶> 按钮显示图像。



### 2 选择短片。

- 按下 <◀▶> 键选择图像。
- 在单张图像显示期间，显示在左上方的 <SET> 图标表示短片。
- 在索引显示期间，图像左边缘的孔眼表示短片。由于无法在索引显示时回放短片，因此请按下 <Ⓞ> 按钮切换到单张图像显示。



### 3 按下 <SET>。

- 在单张图像显示时，按下 <SET>。
- ▶ 将在底部出现短片回放面板。









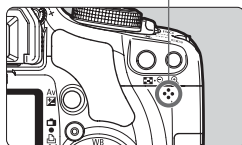

### 4 回放短片。

- 选择 [▶] (播放)，然后按下 <SET>。
- ▶ 将开始短片回放。
- 您可以通过按下 <SET> 暂停短片回放。
- 在短片回放期间，您可以通过转动 <⚙> 拨盘调节音量。
- 有关回放步骤的详细说明，请参见下一页。

扬声器



功能	回放说明
 退出	返回单张图像显示。
 播放	按下<SET>在回放和暂停之间切换。
 慢动作	通过按下<◀▶>键调节慢动作速度。慢动作速度显示在右上方。
 第一帧	显示短片的第一帧。
 前一帧	每次按下<SET>, 会显示前一帧的图像。如果按住<SET>, 将快倒短片。
 下一帧	每次按下<SET>, 会逐帧播放短片。如果按住<SET>, 将快进短片。
 最后一帧	显示短片的最后一帧。
	回放位置
mm' ss"	回放时间
 音量	通过转动<🔊>拨盘, 可调节内置扬声器 (第17页) 的音量。



- 使用充满电的电池LP-E5时, 连续回放时间如下: 23°C/73°F: 约2小时30分钟。
- 在单张图像显示期间, 按下<DISP.>按钮以切换拍摄信息显示 (第161页)。
- 如果您在拍摄短片时拍摄一张静止图像, 将在短片回放期间显示该静止图像约1秒钟。
- 如果您将相机连接到电视机 (第156-157页) 回放短片, 请用电视机调节音量。(转动<🔊>拨盘不会调节音量。)
- 若要编辑短片, 使用ZoomBrowser EX/ImageBrowser (随机软件)。

## MENU 幻灯片播放（自动回放）

可以将存储卡中的图像以幻灯片的形式自动回放。



### 1 选择 [ 幻灯片播放 ]。

- 在 [ ] 设置页下，选择 [ 幻灯片播放 ]，然后按下 <SET>。

要播放的图像数



### 2 选择要回放的图像。

- 按下 <▲> 键选择顶层菜单项目，然后按下 <SET>。按下 <▲> 键选择下列项目之一：[ 全部图像 / 静止图像 / 短片 / 日期 ]，然后按下 <SET>。
- 如果选择了 [ 日期 ]，在明亮地显示 < DISP. > 期间，按下 <DISP.> 按钮。
- 将显示 [ 选择日期 ] 屏幕。按下 <▲> 键选择日期，然后按下 <SET>。



功能	回放说明
全部图像	将回放存储卡中的所有静止图像和短片。
日期	将回放选定拍摄日期拍摄的静止图像和短片。
短片	将只回放存储卡中的短片。
静止图像	将只回放存储卡中的静止图像。



### 3 设置播放时间和重播选项。

- 按下<▲▼>键选择 [ 设置 ]，然后按下<SET>。
- 对于静止图像，设置 [ 播放时间 ] 和 [ 重播 ] 选项，然后按下<MENU>按钮。

[ 播放时间 ]

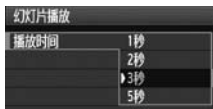

[ 重播 ]

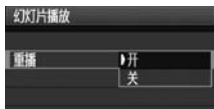

### 4 开始幻灯片播放。

- 按下<▲▼>键选择 [ 开始 ]，然后按下<SET>。
- ▶ 显示 [ 导入图像... ] 后，幻灯片播放将开始。
- 要暂停幻灯片播放，按下<SET>（在左上角显示 [ || ]）。再次按下<SET>恢复幻灯片播放。

### 5 退出幻灯片播放。

- 要退出幻灯片播放并返回设置屏幕，按下<MENU>按钮。



- 在自动回放期间，可按下<DISP.>按钮以改变静止图像显示格式。
- 在短片回放期间，您可以通过转动<🔊>拨盘调节音量。
- 暂停时，可以按下<◀▶>键查看其他图像。
- 在幻灯片播放期间，自动关闭电源将不工作。
- 显示时间根据图像不同可能有所不同。
- 要在电视机上观看幻灯片播放，请参阅第156-157页。

## 通过电视机查看图像

还可以在电视机上观看静止图像和短片。连接或断开相机和电视机之间的电缆之前，请关闭相机和电视机。

\* 用电视机调节短片的音量。

\* 视电视机而定，所显示的图像中的一部分可能被删截。

### 在非HD（高清晰度）电视机上观看

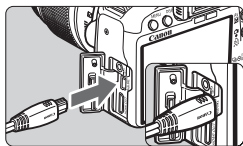

#### 1 将随机提供的AV电缆连接到相机。

- 将AV电缆连接到相机的<A/V OUT / DIGITAL>端子。
- 在插头的<Canon>标志朝向相机背面的状态下，将其插入<A/V OUT / DIGITAL>端子。

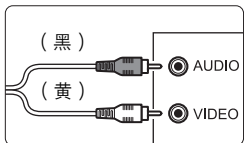

#### 2 将AV电缆连接到电视机。

- 将AV电缆连接到电视机的视频输入端子和音频输入端子。

#### 3 打开电视机并切换电视机的视频输入以选择连接的端子。

#### 4 将相机的电源开关置于<ON>。

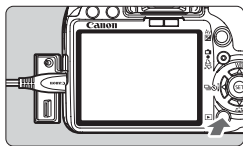

#### 5 按下<▶>按钮。

- ▶ 图像将显示在电视机屏幕上。（相机的液晶监视器上不显示任何信息。）
- 要回放短片，请参阅第152页。

- 如果相机视频输出制式与电视机的视频输入制式不符，则不能正确显示图像。用 [  视频制式 ] 设置正确的视频输出制式。
- 请勿使用随机提供的AV电缆以外的任何其他电缆。如果使用不同的视频电缆，图像可能不会显示。



## 在HD（高清晰度）电视机上观看

需要HDMI电缆HTC-100（另售）。

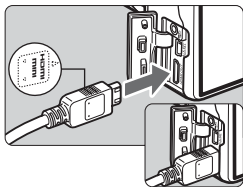

- 1 将HDMI电缆连接到相机。
  - 将HDMI电缆连接到相机的 <HDMI OUT> 端子。
  - 让插头的 <▲ HDMI OUT> 标志朝向相机的前面并将其插入相机的 <HDMI OUT> 端子。

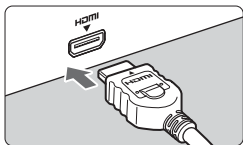

- 2 将HDMI电缆连接到电视机。
  - 将HDMI电缆连接到电视机的HDMI IN 端口。
- 3 打开电视机并切换电视机的视频输入以选择连接的端口。

- 4 将相机的电源开关置于<ON>。

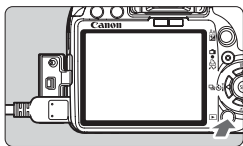

- 5 按下<▶>按钮。
  - ▶ 图像将显示在电视机屏幕上。（相机的液晶监视器上不显示任何信息。）
  - 将自动以电视机的最佳分辨率显示图像。
  - 要回放短片，请参阅第152页。



- 请不要将任何其他设备的输出连接到相机的<HDMI OUT>端子。否则可能会导致故障。
- 某些电视机可能无法显示拍摄的图像。这种情况下，请使用随机提供的AV电缆连接电视机。
- 无法同时使用相机的<A/V OUT/DIGITAL>端子和<HDMI OUT>端子。

## 保护图像

保护图像可以防止图像被误删除。

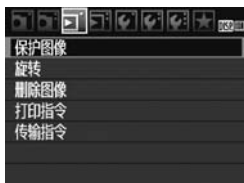



图像保护图标



### 1 选择 [ 保护图像 ] 。

- 在 [  ] 设置页下，选择 [ 保护图像 ]，然后按下 <SET>。
- ▶ 将出现保护设置屏幕。

### 2 选择并保护图像。

- 按下 <◀▶> 键选择要保护的图像，然后按下 <SET>。
- ▶ 图像被保护时，屏幕上面会出现 <> 图标。
- 要取消图像保护，再次按下 <SET>。 <> 图标将消失。
- 要保护其他图像，请重复步骤2。
- 要退出图像保护，请按下 <MENU> 按钮。菜单重新出现。

 如果您对存储卡进行格式化（第40页），被保护的图像也将被删除。

- 图像被保护后，将不能被相机的删除功能删除。要删除被保护的图像，必须首先取消保护。
- 如果删除全部图像（第160页），只会剩下被保护的图像。该功能适合一次性删除所有不需要的图像。

## 删除图像

您可以逐个选择和删除图像或批量删除图像。只有被保护的图像（第158页）不会被删除。

- ❗ 一旦图像被删除，将不能恢复。在删除图像前，确认已经不再需要该图像。为防止重要的图像被误删除，请对其加上保护。删除 **RAW** + **L** 图像时将同时删除RAW和JPEG图像。

### 删除单张图像

- 1 回放要删除的图像。



- 2 按下 **< 删除 >** 按钮。  
▶ 屏幕底部出现图像删除菜单。



- 3 删除图像。  
● 选择 [ 删除 ]，然后按下 **< SET >**。显示的图像将被删除。

### **MENU** 勾选 **< √ >** 要批量删除的图像

通过勾选要删除的图像，可以一次性删除多张图像。



- 1 选择 [ 删除图像 ]。  
● 在 [ **删除图像** ] 设置页下，选择 [ 删除图像 ]，然后按下 **< SET >**。



## 2 选择 [ 选定并删除图像 ] 。

- 选择 [ 选定并删除图像 ]，然后按下 <SET>。
- ▶ 将出现一张图像。
- 按下 <Q> 按钮设置3张图像显示。要返回单张图像显示，请按下 <Q> 按钮。



## 3 选择要删除的图像。

- 选择要删除的图像并按下 <▲▼> 键。
- ▶ 将在左上方出现 <√> 图标。
- 要删除其他图像时，重复步骤3。



## 4 删除图像。

- 按下 <删除> 按钮。
- 选择 [ 确定 ]，然后按下 <SET>。
- ▶ 选定的图像将被删除。

### **MENU** 删除存储卡中所有图像

还可以删除存储卡中的全部图像。当 [ 删除图像 ] 菜单设为 [ 存储卡中全部图像 ] 时，存储卡中的所有图像都将被删除。

如需删除被保护的图像，请格式化存储卡（第40页）。

## DISP. 拍摄信息显示

单张图像回放时按下<DISP.>按钮，可以切换到拍摄信息显示。最详细的拍摄信息显示如下。

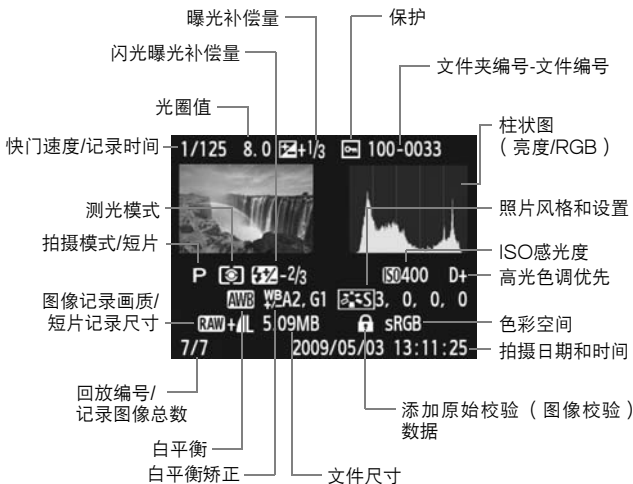

- \* 使用 **RAW+L** 图像时，显示 **L** 文件尺寸。
- \* 对于短片，将显示短片图标 <MOV>、文件类型 [MOV] 和记录尺寸 ([1920]、[1280]、[640])。将不会显示ISO感光度和某些其他拍摄信息。

### ● 关于高光警告

当显示拍摄信息时，曝光过度的图像区域将闪烁。要获得曝光过度区域的更多图像细节，请将曝光补偿向负方向调整，然后再次拍摄。

## ● 关于柱状图

图像亮度柱状图表示曝光量分布情况和总体亮度。RGB柱状图显示适用于检查色彩饱和度和渐变情况。使用 [  显示柱状图 ] 菜单可以切换显示。

### [ 亮度 ] 显示

此柱状图是显示图像亮度分布情况的图表。横轴表示亮度等级（左侧较暗，右侧较亮），纵轴表示每个亮度等级上的像素分布情况。左侧分布的像素越多，则图像越暗。右侧分布的像素越多，则图像越亮。如果左侧像素过多，则图像的暗部细节可能丢失。如果右侧像素过多，则图像的高光细节可能丢失。中间的渐变会得到再现。通过查看图像和其亮度柱状图，可以了解曝光量倾向和整体的色调再现情况。

柱状图示例



偏暗图像



通常亮度



偏亮图像

### [ RGB ] 显示

此柱状图是显示图像中各三原色（RGB或红、绿和蓝）的亮度等级分布情况的图表。横轴表示色彩的亮度等级（左侧较暗，右侧较亮），纵轴表示每个色彩亮度等级上的像素分布情况。左侧分布的像素越多，则色彩越暗淡。右侧分布的像素越多，则色彩越明亮浓郁。如果左侧像素过多，则相应的色彩信息可能不足。如果右侧像素过多，则色彩会过于饱和而没有细节。通过查看图像的RGB柱状图，可以了解色彩的饱和度和渐变情况以及白平衡偏移情况。

# 9

## 打印图像和 将图像传输至计算机

- **打印（第164页）**  
您可以直接将相机与打印机连接并打印出存储卡中的图像。本相机兼容直接打印的标准“ PictBridge”。
- **数码打印命令格式（DPOF）（第173页）**  
DPOF（数码打印命令格式）让您能根据您的打印指令（如图像选择、打印数量等）打印存储卡中记录的图像。可以成批打印多张图像或向照片冲印人员发出打印命令。
- **将图像传输至计算机（第177页）**  
相机连接至计算机后，可以通过操作相机传输相机的存储卡上的图像。

# 准备打印

通过观看液晶监视器用相机进行直接打印的全部操作。

## 连接相机和打印机

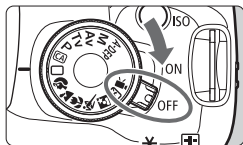

1 将相机的电源开关置于<OFF>。

2 设置打印机。

- 有关详情，请参阅打印机使用说明书。

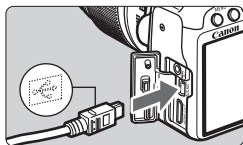

3 连接相机和打印机。

- 使用随机提供的接口电缆。
- 将电缆插头连接到相机的<A/V OUT / DIGITAL>端子时，电缆插头的<↔>图标必须朝向相机正面。
- 要连接打印机，请参阅打印机使用说明书。

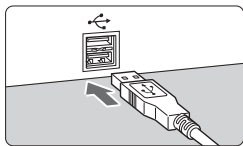

4 开启打印机。

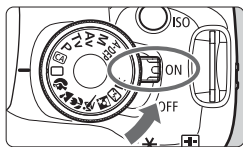

5 将相机的电源开关置于<ON>。

- ▶ 某些型号的打印机可能会发出提示音。





## 6 回放图像。

- 按下<▶>按钮。
- ▶ 将显示图像，并且<👁>图标将出现在左上方以表示相机已连接至打印机。
- ▶ <👁>按钮指示灯将亮起蓝色。



- 无法打印短片。
- 本相机无法与仅兼容CP Direct或Bubble Jet Direct的打印机配合使用。
- 请勿使用随机提供的接口电缆以外的任何其他电缆。
- 如果在步骤5中发出长声提示音，表示打印机存在故障。请按照以下步骤查明故障：
  1. 按下<▶>按钮回放图像。
  2. 按下<SET>。
  3. 在打印设置屏幕上选择 [ 打印 ]。
 在液晶监视器上将显示错误信息（第172页）。



- 如果相机使用电池供电，请确保电量充足。使用充满电的电池LP-E5时，最长可以打印约4个小时。
- 断开电缆前，先关闭相机和打印机的电源。请握住插头（而不是电缆）拔出电缆。
- 对于直接打印，推荐使用交流电适配器套装ACK-E5（另售）为相机供电。

# 打印

不同打印机的屏幕显示和设置项各不相同。某些设置可能不能使用。有关详情，请参阅打印机使用说明书。

## 打印机连接图标



### 1 选择要打印的图像。

- 在液晶监视器左上方确保已经显示 <☞> 图标。
- 按下 <◀▶> 键选择要打印的图像。

### 2 按下 <SET>。

- ▶ 出现打印设置屏幕。

## 打印设置屏幕



设置打印效果（第168页）。

设置是否打印日期或文件编号。

设置打印数量。

设置剪裁（第171页）。

设置纸张尺寸、类型和设计。

返回步骤1。

开始打印。

显示所设置的纸张尺寸、类型和设计。

\* 根据打印机型号的不同，可能无法使用如日期和文件编号打印以及剪裁等设置。



### 3 选择 [ 纸张设置 ] 。

- 选择 [ 纸张设置 ]，然后按下 <SET>。
- ▶ 出现纸张设置屏幕。

## 设置纸张尺寸



- 选择装入打印机的纸张尺寸，然后按下 <SET>。
- ▶ 出现纸张类型屏幕。

## 设置纸张类型



- 选择装入打印机的纸张类型，然后按下 <SET>。
- 使用佳能打印机和佳能打印纸时，请阅读打印机使用说明书核对可使用的纸张类型。
- ▶ 出现纸张设计屏幕。

## 设置纸张设计

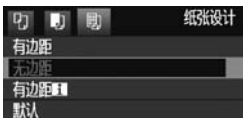

- 选择纸张设计，然后按下 <SET>。
- ▶ 打印设置屏幕重新出现。

有边距	打印件四周会有白边。
无边距	打印件四周无白边。如果打印机不支持无边距打印，则打印件四周有边。
有边距 [1]	拍摄信息*将会被打印到9×13cm和更大尺寸的打印件的边距上。
xx-页面布局	选择在一面上打印2、4、8、9、16或20份图像。
20页面布局 [1] 35页面布局 [2]	在A4或Letter尺寸纸张上，将按DPOF命令（第173页）打印20或35张图像的缩略图。 • [20页面布局 [1]] 将打印拍摄信息*。
默认	根据打印机类型或其设置的不同，纸张设计会有所不同。

\* 相机名称、镜头名称、拍摄模式、快门速度、光圈值、曝光补偿量、ISO感光度、白平衡等将从Exif数据中被打印出来。



## 4 设置打印效果。

- 根据需要设置。如果不需要设置任何打印效果，请进入步骤5。
- 屏幕显示可能会因打印机而不同。
- 在右上角选择选项，然后按下 <SET>。
- 选择所需的打印效果，然后按下 <SET>。
- 如果 <DISP.> 旁显示 <国> 图标，则也可以调整打印效果（第170页）。

功能	描述
开	图像将根据打印机的标准色彩打印。图像的Exif数据用来进行自动校正。
关	将不执行自动校正。
Vivid	图像将使用较高的颜色饱和度打印，生成更加鲜艳的蓝色和绿色。
NR	打印前会降低图像的噪点。
<b>B/W 黑白</b>	用纯黑色进行黑白打印。
<b>B/W 冷色调</b>	用冷色调的、偏蓝黑色进行黑白打印。
<b>B/W 暖色调</b>	用暖色调的、偏黄黑色进行黑白打印。
自动调整颜色	以实际颜色和反差打印图像。不应用自动颜色调整。
手动调整颜色	打印特征与“自动调整颜色”设置相同。但是与“自动调整颜色”相比，该设置可以对打印做更细微的调整。
默认	不同打印机的打印效果不相同。有关详情，请参阅打印机使用说明书。

\* 当改变打印效果时，变化将反映在左上角的图像上。请注意，打印的图像看上去可能与显示的图像（只是近似图像）稍微有所不同。这也适用于第170页上的 [亮度] 和 [调整色阶]。



## 5 设置日期和文件编号打印。

- 根据需要设置。
- 选择<全部>，然后按下<SET>。
- 根据需要进行设定，然后按下<SET>。



## 6 设置打印数量。

- 根据需要设置。
- 选择<1 张>，然后按下<SET>。
- 设置打印数量，然后按下<SET>。



## 7 开始打印。

- 选择 [ 打印 ]，然后按下<SET>。
- ▶ <打印>按钮的蓝色指示灯将闪烁，开始打印。



- 使用便捷打印，可以用相同设置打印另一幅图像。只需选择图像并按下以蓝色点亮的<打印>按钮。使用便捷打印时，打印数量始终为1。（无法设置打印数量。）并且，任何剪裁（第171页）都不会被应用。
- 打印效果和其他选项的 [ 默认 ] 设置是打印机制造商出厂时的默认设置。要了解 [ 默认 ] 设置情况，请参阅打印机使用说明书。
- 根据图像的文件尺寸和图像记录画质不同，选择 [ 打印 ] 后可能需要等待一段时间才开始打印。
- 如果应用了图像倾斜校正（第171页），打印图像所需时间将会较长。
- 要停止打印，在显示 [ 停止 ] 时，按下<SET>，然后选择 [ 确定 ]。
- 如果执行 [ 清除全部相机设置 ]（第136页），所有设置将恢复到默认。

## 打印效果调整



在第168页的步骤4中，选择打印效果。当<DISP.>旁显示<国>图标时，按下<DISP.>按钮，然后可以调整打印效果。可调整项目或显示内容会因步骤4中进行的选项而不同。

### ● 亮度

可以对图像亮度进行调整。

### ● 调整色阶

选择 [ 手动 ] 时，可以更改柱状图的分布，并调整图像的亮度和反差。

显示调整色阶屏幕时，按下<DISP.>按钮更改<左>的位置。按下<左右>键自由调整阴影等级（0 - 127）或高光等级（128 - 255）。

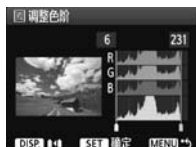

### ● 提高亮度

在使主体面部显得较暗的背光条件下非常有效。设置为 [ 开 ] 时，打印时将提高面部亮度。

### ● 红眼校正

在主体出现红眼的闪光图像中有效。设置为 [ 开 ] 时，打印时将校正红眼。

- 不会在屏幕上显示 [ 提高亮度 ] 和 [ 红眼校正 ] 效果。
- 选择 [ 详细设置 ] 时，您可以调整 [ 反差 ]、[ 颜色饱和度 ]、[ 色调 ] 和 [ 颜色平衡 ]。要调整 [ 颜色平衡 ]，请使用<左右>键。B是蓝色；A是琥珀色；M是洋红色；G是绿色。各方向上的颜色将被校正。
- 如果选择 [ 全部清除 ]，所有打印效果设置都将恢复其默认值。

## 剪裁图像



您可以剪裁图像并打印剪裁后的部分，如同在拍摄时重新构图一样。请在打印前进行剪裁。如果设置图像剪裁后再设定打印设置，则可能需要重新设置图像剪裁。

**1** 在打印设置屏幕上选择 [ 剪裁 ]。

**2** 设置剪裁框尺寸、位置和长宽比。

- 将打印剪裁框内的图像区域。可以用 [ 纸张设置 ] 改变剪裁框的长宽比。

**更改剪裁框尺寸**

按下 <Q> 或 <Q> 按钮时，剪裁框的尺寸将会改变。剪裁框越小，则打印时图像放大倍率会越大。

**移动剪裁框**

按下 <方向键> 键水平或垂直移动图像上的剪裁框。移动剪裁框直到其覆盖所需的图像区域。

**旋转剪裁框**

每按一次 <DISP.> 按钮，剪裁框会在垂直和水平方向之间切换一次。这样就可以从水平图像创建垂直打印件。

**图像倾斜校正**

通过转动 <拨盘> 拨盘，可以在 ±10 度的范围内以 0.5 度为单位调整图像倾斜角度。调整图像倾斜时，屏幕上的 <图标> 图标会变蓝。

**3** 按下 <SET> 退出剪裁。

- ▶ 打印设置屏幕重新出现。
- 可以在打印设置屏幕的左上方查看剪裁后的图像区域。

- 视打印机而定，剪裁后的图像区域可能不会按照剪裁设置打印。
- 剪裁框越小，照片打印件上的颗粒感越明显。
- 进行图像剪裁操作时，请注视相机的液晶监视器。如果通过电视机屏幕查看图像，剪裁框的显示可能不准确。

 **处理打印机错误**  
如果解决了一个打印机错误（缺墨、缺纸等）后选择 [继续打印] 以恢复打印，但是打印没有恢复，则请操作打印机上的按钮来恢复打印。有关详情，请参阅打印机使用说明书。

#### 错误信息

如果打印过程中出现错误，则在相机液晶监视器上将出现错误信息。按下 <ⓈET> 停止打印。解决问题后，再恢复打印。有关如何解决打印问题的详细信息，请参阅打印机使用说明书。

#### 纸张错误

检查纸张是否正确装入打印机。

#### 墨水错误

检查打印机墨水量和废液仓。

#### 硬件错误

检查打印机是否存在除纸张和墨水以外的其他问题。

#### 文件错误

选定的图像无法通过PictBridge打印。不同种类相机拍摄的图像，或者经过计算机编辑的图像，可能无法打印。



# 数码打印命令格式 (DPOF)

可以设置打印类型、日期打印和文件编号打印。打印设置将对所有要打印的图像有效。(不能对每张图像进行单独设置。)

## 设置打印选项

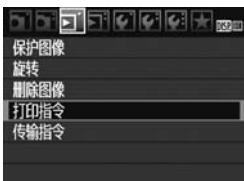

- 1 选择 [ 打印指令 ]。
  - ▶ 在 [ 打印 ] 设置页下，选择 [ 打印指令 ]，然后按下 < (SET) >。



- 2 选择 [ 设置 ]。
  - 选择 [ 设置 ]，然后按下 < (SET) >。

- 3 设置所需选项。
  - 设置 [ 打印类型 ]、[ 日期 ] 以及 [ 文件编号 ]。
  - 选择选项，然后按下 < (SET) >。选择设置，然后按下 < (SET) >。

[ 打印类型 ]





[ 日期 ]



[ 文件编号 ]



打印类型	 标准	每张打印1张图像。
	 索引	每张打印多张图像的缩略图。
	 全部	同时进行标准和索引打印。
日期	开	[ 开 ] 打印记录日期。
	关	
文件编号	开	[ 开 ] 打印文件编号。
	关	

## 4 退出设置。

- 按下<MENU>按钮。
- ▶ 打印指令屏幕重新出现。
- 然后选择 [ 选择图像 ] 或 [ 全部图像 ] 指定要打印的图像。

- 即使 [ 日期 ] 和 [ 文件编号 ] 设为 [ 开 ]，随打印类型设置和打印机型号不同，日期或文件编号也可能无法打印。
- 用DPOF打印时，必须使用已经设置打印命令规格的存储卡。仅仅将图像从存储卡中选取并尝试打印，是无法进行DPOF打印的。
- 某些兼容DPOF的打印机和数码照片冲印店可能无法按照指定的设置完成图像打印。如果您的打印机发生这种情况，请参阅打印机使用说明书。或者与数码照片冲印人员核对DPOF的兼容情况。
- 请勿将用其他相机设置打印指令的存储卡插入本相机并尝试指定打印指令。否则，打印指令可能不会正常操作或被覆盖。此外，视图像类型而定，打印指令也可能不可用。

- 无法为RAW图像和短片添加打印指令。
- 使用 [ 索引 ] 打印时，不能同时将 [ 日期 ] 和 [ 文件编号 ] 设为 [ 开 ]。

## 打印指令

### ● 选择图像



逐张选择和指定图像。

按下<[Image]-Q>按钮设置3张图像显示。要返回单张图像显示，请按下<Q>按钮。完成打印指令设置后，请按下<MENU>按钮将打印指令保存至存储卡。

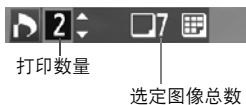

[ 标准 ] [ 全部 ]

按下<▲▼>键设置所显示图像的打印数量。



[ 索引 ]

按下<▲▼>键勾选复选框<✓>，该图像将被放入索引打印。

### ● 全部图像

如果选择 [ 标注卡内全部图像 ]，将设定打印存储卡中所有图像各一张。如果选择 [ 清除卡内全部图像 ]，将清除存储卡中所有图像的打印命令。



- 如果选择“全部图像”，打印指令中将不会包括RAW图像和短片。
- 使用PictBridge打印机时，每个打印指令不应打印超过400个图像。如果您指定的图像多于此数值，所有图像可能都无法打印。

## 用DPOF直接打印



对于PictBridge打印机，您可以使用DPOF轻松打印图像。

### 1 准备打印。

- 请参阅第164页。按照“连接相机和打印机”的步骤执行到步骤5。

### 2 在 [ 打印 ] 设置页下，选择 [ 打印指令 ]。

### 3 选择 [ 打印 ]。

- 只有当相机与打印机连接并且可以进行打印时，才会显示 [ 打印 ]。

### 4 设置 [ 纸张设置 ]。(第166页)

- 根据需要设置打印效果 (第168页)。

### 5 选择 [ 确定 ]。

- 打印前，请务必设置纸张尺寸。
- 某些打印机不能打印文件编号。
- 如果设为 [ 有边距 ]，根据打印机型号不同，日期可能打印在边距上。
- 视打印机而定，如果日期打印在明亮的背景上或者边距上，则日期可能显得较浅。

- 在 [ 调整色阶 ] 下，无法选择 [ 手动 ]。
- 如果您在停止打印后希望恢复打印剩余图像，请选择 [ 重新开始 ]。请注意，如果停止打印后进行如下操作，则不能恢复打印：
  - 恢复打印前，更改了打印指令或删除了设有打印指令的图像。
  - 设置索引时，在恢复打印前更改了纸张设置。
  - 暂停打印时，存储卡的剩余容量很少。
- 如果打印过程中出现问题，请参阅第172页。

## 将图像传输至计算机

相机连接至计算机后，可以通过操作相机传输相机的存储卡上的图像。该功能称为直接图像传输。

❶ 将相机连接至计算机前，请务必在计算机中安装随机提供的软件（CD-ROM上的EOS DIGITAL Solution Disk）。

对于安装随机软件的说明，请参阅第230页上的“CD-ROM指南”。

### 图像传输准备

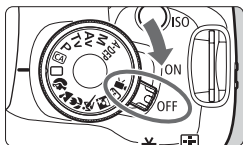

1 将相机的电源开关置于<OFF>。

2 将拍摄模式设置为<P>以外的任何模式。

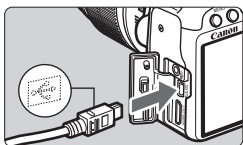

3 连接相机和计算机。

- 使用随机提供的接口电缆。
- 将电缆插头连接到相机的<A/V OUT / DIGITAL>端子时，电缆插头的<↔>图标必须朝向相机正面。
- 将电缆另一端的插头连接到计算机的USB端口。

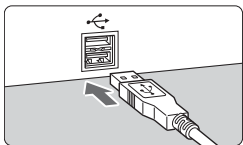

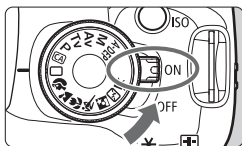

#### 4 将相机的电源开关置于<ON>。

- 当计算机上出现程序选择对话框时，选择 [ EOS Utility ]。
- ▶ 计算机上会出现 [ EOS Utility ] 屏幕，相机的液晶监视器上会出现直接图像传输屏幕。



- 如果 [ EOS Utility ] 窗口不自动出现，手动启动EOS Utility。
- 断开电缆前，关闭相机。请握住插头（而不是电缆）拔出电缆。

### 将图像传输至计算机

传输至计算机的图像将会根据拍摄日期存入相应的子文件夹，子文件夹会保存在 [ 图片收藏 ( My Pictures ) ] 文件夹或 [ 图片 ( Pictures ) ] 文件夹下。

#### ● 全部图像

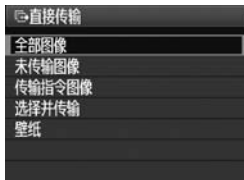

该选项用于将存储卡中的全部图像传输至计算机。

- 选择 [ 全部图像 ]，然后按下<Fn>按钮。
- ▶ <Fn>按钮的蓝色指示灯将闪烁，图像开始传输。
- ▶ 图像传输完毕后，指示灯会持续亮起。



- 由于短片文件比静止图像文件尺寸大，传输需要较长时间。
- 文件传输时，请勿断开电缆。
- 在显示直接传输屏幕时，无法进行拍摄。

下面介绍 [全部图像] 以外的其他选项。要开始图像传输，请按下 <SET> 按钮。

- **未传输图像**

相机将自动选择尚未传输至计算机的图像，并将其传输至计算机。

- **传输指令图像**

选择图像并将其批量传输至计算机。要选择图像，请参阅第180页。

- **选择并传输**



单独选择要传输的图像。要退出，请按下 <MENU> 按钮。

- **壁纸**

您选择并传输的图像将作为计算机的壁纸显示。要退出，请按下 <MENU> 按钮。



- 如果按下 <SET> 而不是 <SET> 按钮，将出现确认对话框。选择 [确定]，然后按下 <SET> 开始传输。
- 不能将RAW图像和短片作为壁纸传输。

## MENU 选择要传输的图像



在 [ ] 设置页下，可以使用 [ 传输指令 ] 选择要传输至计算机的图像。

当选择第179页上的 [ 传输指令图像 ] 时，可以传输由传输指令设置的图像。

### ● 选择图像



逐个选择和指令图像。按下 <▲▼> 键将显示的图像加入传输指令。在左上方将出现 <✓> 标记。

完成传输指令后，按下 <MENU> 按钮将传输指令保存到存储卡。

### ● 全部图像

如果选择 [ 标注卡内全部图像 ]，存储卡中的所有图像将被包含在传输指令中。如果选择 [ 清除卡内全部图像 ]，将取消存储卡中全部图像的传输指令。

⚠ 请勿将用其他相机设置传输指令的图像放入本相机并尝试指定传输指令。在传输指令中的图像可能全部被覆盖。另外，视图像类型而定，传输指令也可能不可用。

- 对于传输指令，如果选择以 **RAW + L** 模式拍摄的图像，它将被算作一张图像。在直接图像传输期间，RAW和JPEG图像都将被传输至计算机。
- 如果希望每一批传输超过999张图像，在直接传输屏幕上选择 [ 全部图像 ] (第178页)。



# 10

## 自定义设置相机

可以根据自己的照片拍摄偏好自定义各种相机功能。可以使用自定义功能进行设置。仅可在创意拍摄区模式中设置和使用自定义功能。

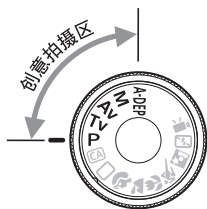

## MENU 设置自定义功能☆



- 1 选择 [ 自定义功能 ( C.Fn ) ] 。
  - 在 [ : ] 设置页下，选择 [ 自定义功能 ( C.Fn ) ]，然后按下 <SET>。

自定义功能编号

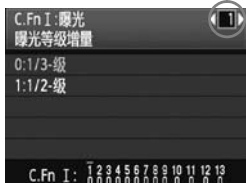

- 2 选择自定义功能编号。
  - 按下 <◀▶> 键选择自定义功能编号，然后按下 <SET>。

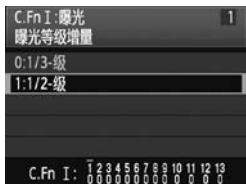

- 3 根据需要更改设置。
  - 按下 <▲▼> 键选择所需设置 ( 编号 )，然后按下 <SET>。
  - 如果要设置其他自定义功能，重复步骤2和3。
  - 在屏幕底部，当前的自定义功能设置显示在各自的功能编号下。



- 4 退出设置。
  - 按下 <MENU> 按钮。
  - ▶ 步骤1的屏幕将重新出现。

### 清除全部自定义功能

在 [ : 清除设置 ] 菜单上，选择 [ 清除全部自定义功能 ( C.Fn ) ] 清除全部自定义功能设置 ( 第136页)。

## 自定义功能

## C.Fn I：曝光

			 实时显示拍摄	 短片拍摄
1	曝光等级增量	第184页	<input type="radio"/>	
2	ISO感光度扩展		<input type="radio"/>	
3	光圈优先模式下的闪光同步速度		<input type="radio"/>	

## C.Fn II：图像

4	长时间曝光降噪功能	第185页	<input type="radio"/>	
5	高ISO感光度降噪功能		<input type="radio"/>	
6	高光色调优先	第186页	<input type="radio"/>	
7	自动亮度优化		<input type="radio"/>	(选项0工作)

## C.Fn III：自动对焦/驱动

8	自动对焦辅助光闪光	第187页	<input type="radio"/>	
9	反光镜预升			

## C.Fn IV：操作/其他

10	快门键/自动曝光锁定按钮	第188页	(选项1工作)	
11	分配SET按钮		(选项0工作)	
12	开启电源时，液晶监视器的显示状态	第189页	<input type="radio"/>	
13	增加原始校验数据		<input type="radio"/>	



在实时显示（实时显示拍摄）和/或短片拍摄期间，加阴影的自定义功能不工作。（不能设置。）

## MENU 自定义功能设置☆

自定义功能根据功能类型分成四组：C.Fn I：曝光、C.Fn II：图像、C.Fn III：自动对焦/驱动、C.Fn IV：操作/其他。

### C.Fn I：曝光

#### C.Fn-1 曝光等级增量

0：1/3-级

1：1/2-级

以1/2级为单位调整快门速度、光圈、曝光补偿、自动包围曝光、闪光曝光补偿等。当想要以大于1/3级的单位控制曝光时有效。



在取景器中和在液晶监视器上将显示曝光量，如下所示。



#### C.Fn-2 ISO感光度扩展

0：关

1：开

能设置ISO 6400和H（相当于ISO 12800）。然而，如果 [ C.Fn-6：高光色调优先 ] 设置为 [ 1：启动 ]，无法设置ISO 6400和“H”。

#### C.Fn-3 光圈优先模式下的闪光同步速度

0：自动

在1/200秒至30秒范围内根据场景亮度自动设置闪光同步速度。

1：1/200-1/60秒 自动

在光圈优先自动曝光（Av）模式下使用闪光灯时，该设置防止在低光照条件下自动设置低速闪光同步。

这对防止主体模糊和机震有效。然而，虽然主体会通过闪光灯适当曝光，但背景会显得较暗。

2：1/200秒（固定）

闪光同步速度被固定为1/200秒。该设置比设置1能更加有效防止主体模糊和机震。但是背景会比设置1时显得更暗。

## C.Fn II: 图像

## C.Fn-4 长时间曝光降噪功能

0: 关

1: 自动

对于1秒或更长时间的曝光，如果检测到长时间曝光噪点，会自动执行降噪。该 [ 自动 ] 设置在大多数情况下有效。

2: 开

对所有1秒或更长时间的曝光都进行降噪。该 [ 开 ] 设置对使用 [ 自动 ] 设置无法检测到或降低的噪点可能有效。



- 拍摄完照片后，降噪处理需要的时间可能与曝光时间相同。在降噪处理完成后才可以拍摄下一张照片。
- 当ISO为1600或更高时，设置2可能比设置0或1产生更多噪点。
- 对于设置2，如果在实时显示拍摄时使用了长时间曝光，则在完成降噪处理前将显示“BUSY”而不出现实时图像显示。（您无法拍摄另一张照片。）

## C.Fn-5 高ISO感光度降噪功能

降低图像中产生的噪点。虽然降噪应用于所有ISO感光度，但是高ISO感光度时特别有效。在低ISO感光度时，阴影区域的噪点会进一步降低。改变设置以适合噪点等级。

0: 标准

1: 弱

2: 强

3: 关闭



使用设置2时，最大连拍数量将会减少。

## C.Fn-6 高光色调优先

0：关闭

1：启动

提高高光细节。动态范围从标准的18%灰度扩展到明亮的高光。灰度和高光之间的渐变会更加平滑。



对于设置1，阴影区域的噪点可能较平时稍多。



对于设置1，可设置的ISO感光度范围将为200 - 3200。

此外，当高光色调优先启动时，将在液晶监视器上和取景器中显示<D+>图标。

## C.Fn-7 自动亮度优化

如果拍摄的图像暗或反差低，亮度和反差会被自动校正。

用Digital Photo Professional（随机软件）处理RAW图像时，用相机所做的设置能被反映在图像中。

0：标准

1：弱

2：强

3：关闭



- 根据拍摄条件的不同，噪点可能会增多。
- 如果设置了手动曝光或B门曝光，此功能将不工作。



在基本拍摄区模式下，会自动设置为 [ 标准 ]。

## C.Fn III: 自动对焦/驱动

### C.Fn-8 自动对焦辅助光闪光

可通过使用相机的内置闪光灯或外接EOS专用闪光灯发射自动对焦辅助光。

0: 启动

1: 关闭

不发射自动对焦辅助光。

2: 只有外接闪光灯发射

如果安装了外接EOS专用闪光灯，闪光灯会在需要时发射自动对焦辅助光。相机的内置闪光灯将不发射自动对焦辅助光。



如果外接EOS专用闪光灯的 [ 自动对焦辅助光闪光 ] 自定义功能设为 [ 关闭 ]，即使设定了相机的C.Fn-8-0/2，闪光灯也不会发射自动对焦辅助光。

### C.Fn-9 反光镜预升

0: 关闭

1: 启动

避免反光镜动作引起机震，以免干扰超远摄镜头拍摄或近摄（微距）拍摄。有关反光镜预升操作步骤，请参阅第104页。

## C.Fn IV: 操作/其他

## C.Fn-10 快门键/自动曝光锁定按钮

0: 自动对焦/自动曝光锁

1: 自动曝光锁/自动对焦

在需要分别进行对焦和测光时非常方便。按下<★>按钮进行自动对焦，半按快门按钮执行自动曝光锁定。

2: 自动对焦/自动对焦锁，无AE锁

在人工智能伺服自动对焦模式中，可以按下<★>按钮暂停自动对焦操作。该功能可以防止相机和主体之间有障碍物通过时导致自动对焦脱焦。曝光参数在照片拍摄瞬间设置。

3: 自动曝光/自动对焦，无自动曝光锁

对不断反复运动和停止的主体有效。在人工智能伺服自动对焦模式中，可以按下<★>按钮启动或停止人工智能伺服自动对焦操作。曝光参数在照片拍摄瞬间设置。这样总能为关键瞬间准备好最佳的对焦和曝光。

## C.Fn-11 分配SET按钮

您可以向<SET>指定一项常用功能。当相机处于拍摄状态时，您可以按下<SET>。

0: 速控屏幕

按下<SET>时，会出现速控屏幕。按下<◆>键选择所需功能，然后转动<🌀>拨盘进行设置。

1: 图像画质

按下<SET>在液晶监视器上显示图像记录画质设置屏幕。

按下<◆>键选择图像记录画质，然后按下<SET>。

2: 闪光曝光补偿

当按下<SET>时，会出现闪光曝光补偿设置屏幕。

3: 液晶监视器 开/关

分配与<DISP.>按钮相同的功能。

4: 显示菜单

分配与<MENU>按钮相同的功能。

5: 关闭



## C.Fn-12 开启电源时，液晶监视器的显示状态

### 0：显示

开启电源开关时，将显示拍摄设置（第42页）。

### 1：保持电源关闭时的状态

如果在液晶监视器关闭时按下<DISP.>按钮并关闭相机电源，当再次接通相机电源时，不会显示拍摄设置。这样有助于节省电池电量。同样，菜单屏幕和图像回放在使用时仍会显示。

如果在液晶监视器打开时按下<DISP.>按钮并关闭相机电源，当再次接通相机电源时，会显示拍摄设置。

## C.Fn-13 增加原始校验数据

### 0：关

### 1：开

校验图像是否为原始图像的数据将自动添加到图像中。显示添加了校验数据的图像的拍摄信息时（第161页），将会显示<🔒>图标。

要校验图像是否为原始图像，需要原始数据安全套装OSK-E3（另售）。



图像不兼容原始数据安全套装OSK-E3的图像加密/解密功能。

## MENU 注册 “我的菜单” ☆

在我的菜单设置页下，最多可以注册6个频繁更改设置的菜单选项和自定义功能。



### 1 选择 [ 我的菜单设置 ]。

- 在 [ ☆ ] 设置页下，选择 [ 我的菜单设置 ]，然后按下 <SET>。



### 2 选择 [ 注册 ]。

- 选择 [ 注册 ]，然后按下 <SET>。



### 3 注册所需的项目。

- 选择项目，然后按下 <SET>。
- 在确认对话框中，选择 [ 确定 ] 并按下 <SET> 以注册菜单项目。
- 可以在我的菜单中最多注册6个项目。
- 要返回步骤2中的屏幕，请按下 <MENU> 按钮。

## 关于我的菜单设置

### ● 排序

可以改变“我的菜单”中的注册菜单项目的顺序。选择 [ 排序 ] 并选择您想要改变顺序的菜单项目，然后按下 <SET>。显示 [ ◆ ] 时，按下 <▲▼> 键改变顺序，然后按下 <SET>。

### ● 删除/删除全部项目

删除注册菜单项目。[ 删除 ] 可一次删除一个菜单项目，[ 删除全部项目 ] 可删除全部菜单项目。

### ● 从我的菜单显示

设置为 [ 启动 ] 时，显示菜单屏幕时会首先显示 [ ☆ ] 设置页。

# 11

## 参考

本章提供相机特性、系统附件等参考信息。本章后面的索引还可以让您更加便捷地查询所需信息。

## 自动对焦失败时

对于下列主体，自动对焦可能无法合焦（合焦确认指示灯<●>闪烁）：

### 难以对焦的主体

- 反差小的主体  
（例如：蓝天、色彩单一的墙壁等）
- 低光照下的主体
- 强烈逆光或反光的主体  
（例如：车身反光强烈的汽车等）
- 被一个自动对焦点覆盖的远近主体  
（例如：笼中的动物等）
- 重复的图案  
（例如：摩天高楼的窗户、计算机键盘等）

这些情况下，请使用以下方法之一对焦：

- （1）使用单次自动对焦，对准与主体处于相同距离的其他物体对焦，然后在重新构图前锁定对焦（第46页）。
- （2）将镜头对焦模式开关设为<MF>并进行手动对焦。



- 如果安装了增倍镜（另售）并且镜头的最大光圈等于f/5.6或更小（较大的f/数值），则不能进行自动对焦（实时模式/实时模式自动对焦除外）。有关详情，请参阅增倍镜使用说明书。
- 有关实时模式/实时模式自动对焦可能无法合焦的情况，请参阅第115页。

# 使用家用电源插座供电

使用交流电适配器套装ACK-E5（另售），可以将相机连接到家用电源插座，而无需担心电池电量多少。

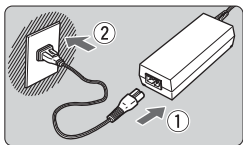

## 1 连接电源线。

- 如图所示连接电源线。
- 使用完相机后，从电源插座上拔下电源插头。

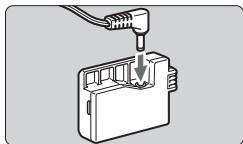

## 2 连接直流电连接器。

- 将电线插头连接至直流电连接器。

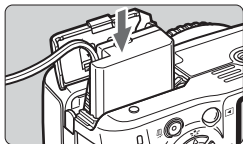

## 3 插入直流电连接器。

- 打开仓盖，插入直流电连接器，直至其锁定到位。

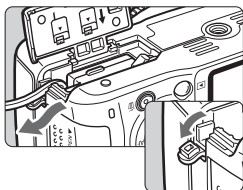

## 4 推入直流电源线。

- 打开直流电源线插孔仓盖，然后如图所示安装电源线。
- 关闭仓盖。



当相机电源开关置于<ON>时，请勿连接或断开电源线。

## 遥控拍摄

### 遥控器RC-6/RC-1/RC-5（另售）

遥控器可以在最远距离相机约5米/16.4英尺的地方进行无线拍摄。RC-6/RC-1可立即或延迟2秒钟后启动快门，RC-5延迟2秒钟后启动快门。



RC-1 RC-6/RC-5

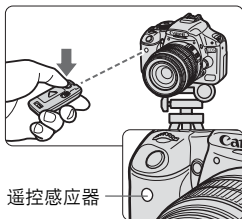

遥控感应器

- 将驱动模式设置为<img alt="Self-timer icon" data-bbox="300 415 325 435"/>（第55页）。
- 将遥控器指向相机的遥控感应器并按下传输按钮。
- ▶ 相机将自动对焦。
- ▶ 当合焦时，自拍指示灯会点亮并拍摄照片。

 在某些类型的荧光灯附近，相机可能发生误动作。在无线遥控期间，请尽可能保持相机远离荧光灯。

### 快门线RS-60E3（另售）

此快门线的线长为60厘米/2.0英尺，其效果与半按快门按钮或完全按下快门按钮的效果相同。它与相机的遥控端子相连。

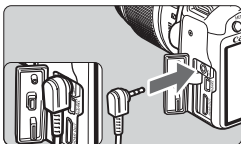

## 使用目镜遮光挡片

如果拍摄照片时不注视取景器，进入目镜的光则会影响曝光。为了避免这种情况，请使用连接在相机背带上的目镜遮光挡片（第23页）。在实时显示拍摄和短片拍摄期间，不需要安装目镜遮光挡片。

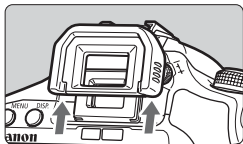

### 1 取下眼罩。

- 将眼罩的底部向上推。

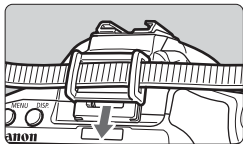

### 2 安装目镜遮光挡片。

- 顺着取景器目镜凹槽向下滑动目镜遮光挡片进行安装。

# 外接闪光灯

## EOS专用的EX系列闪光灯

基本操作就像使用内置闪光灯一样便捷。

安装EX系列闪光灯（另售）时，相机可以完成几乎所有的自动闪光控制。换句话说，就相当于相机外接了一个高输出闪光灯取代内置闪光灯。



有关详细说明，请参阅EX系列闪光灯使用说明书。本相机是A类相机，可以使用EX系列闪光灯的所有功能。



热靴式闪光灯



微距闪光灯

- 使用无法由相机控制的EX系列闪光灯时，只能设置 [ 外接闪光灯功能设置 ] 中的 [ 闪光曝光补偿 ] 和 [ E-TTL II ]（第139页）。（某些EX系列闪光灯还能设置 [ 快门同步 ]。）
- 如果外接闪光灯设置了闪光曝光补偿，显示在相机液晶监视器上的闪光曝光补偿图标将从  变成 。
- 当使用闪光灯的自定义功能将闪光测光模式设置为TTL自动闪光时，将只以全功率输出闪光。



## EX系列以外的佳能闪光灯

- 使用设置为TTL或A-TTL自动闪光模式的EZ/E/EG/ML/TL系列闪光灯时，将只以全功率输出闪光。  
请将相机拍摄模式设定为<M>（手动曝光）或<Av>（光圈优先自动曝光），并在拍摄前调节光圈设置。
- 使用具有手动闪光模式的闪光灯时，请使用手动闪光模式拍摄。

## 使用非佳能闪光灯

### 同步速度

本相机可以与小型的非佳能闪光灯同步，同步速度为1/200秒或者更慢。闪光灯使用前请先测试，确保闪光灯能与相机正确同步。

### 关于实时显示拍摄的注意事项

实时显示拍摄时非佳能闪光灯不会闪光。



- 如果本相机使用其他品牌相机专用的闪光灯或闪光灯附件，本相机可能无法正常操作，并可能出现故障。
- 请勿在相机的热靴上安装高压闪光灯，否则可能导致无法正常操作。

# 可用功能表

●：自动设置 ○：用户可选 □：不可选

模式转盘		基本拍摄区							创意拍摄区					短片拍摄	
									CA	P	Tv	Av	M	A-DEP	
画质	JPEG	○	○	○	○	○	○	○	○	○	○	○	○	○	
	RAW	○	○	○	○	○	○	○	○	○	○	○	○	○	
	RAW +	○	○	○	○	○	○	○	○	○	○	○	○	○	
ISO感光度	自动	●	●	●	●	●	●	●	○	○	○	○	○	●	
	手动								○	○	○	○	○		
照片风格	标准	●			●	●	●	○	○	○	○	○	○	○	
	人像		●					○	○	○	○	○	○	○	
	风光			●				○	○	○	○	○	○	○	
	中性							○	○	○	○	○	○	○	
	可靠设置								○	○	○	○	○	○	
	单色							○	○	○	○	○	○	○	
	用户定义								○	○	○	○	○	○	
白平衡	自动白平衡	●	●	●	●	●	●	●	○	○	○	○	○	○	
	预设白平衡								○	○	○	○	○	○	
	自定义白平衡								○	○	○	○	○	○	
	白平衡矫正								○	○	○	○	○		
	白平衡包围曝光								○	○	○	○	○		
自动亮度优化		●	●	●	●	●	●	●	○	○	○		○	●	
周边光量校正		○	○	○	○	○	○	○	○	○	○	○	○	○	
长时间曝光降噪功能		●	●	●	●	●	●	●	○	○	○	○	○	●	
自动对焦	单次自动对焦		●	●	●		●		○	○	○	○	●	●	
	人工智能伺服自动对焦					●			○	○	○	○			
	人工智能自动对焦	●						●	○	○	○	○			
	自动对焦 焦点选择	自动	●	●	●	●	●	●	●	○	○	○	○	●	○
		手动								○	○	○	○		○
自动对焦辅助光		●	●		●		●		○	○	○	○	○		

●：自动设置 ○：用户可选 □：不可选

模式转盘		基本拍摄区							创意拍摄区					短片拍摄	
									CA	P	Tv	Av	M	A-DEP	
测光模式	评价测光	●	●	●	●	●	●	●	○	○	○	○	○		
	局部测光								○	○	○	○	○		
	点测光								○	○	○	○	○		
	中央重点平均测光								○	○	○	○	○		
曝光	程序偏移							○*1	○						
	曝光补偿							○*2	○	○	○		○	○	
	自动包围曝光								○	○	○	○	○		
	自动曝光锁								○	○	○		○		
	景深预览								○	○	○	○	○		
驱动	单拍	●		●	●		●	●	○	○	○	○	○	○	●
	连拍		●			●			○	○	○	○	○	○	
	自拍/遥控	○	○	○	○	○	○	○	○	○	○	○	○	○	○*3
	自拍定时器: 2秒								○	○	○	○	○		
	自拍定时器: 连续	○	○	○	○	○	○	○	○	○	○	○	○	○	
内置闪光灯	自动	●	●		●		●		○						
	手动								○	○	○	○	○		
	闪光灯关闭			●		●		●	○						●
	减轻红眼	○	○		○		○		○	○	○	○	○		
	闪光曝光锁								○	○	○	○	○		
	闪光曝光补偿								○*2	○	○	○	○	○	
色空间	sRGB	●	●	●	●	●	●	●	○	○	○	○	○		●
	Adobe RGB								○	○	○	○	○		
实时显示拍摄									○	○	○	○	○		●

\*1: 请参阅第54页上的“(2)使背景模糊/清晰”功能。

\*2: 请参阅第54页上的“(3)调节照片亮度”功能。

\*3: 在短片拍摄模式菜单上, 可设置 [ 遥控 ]。

# 菜单设置

## 📷 拍摄1 (红)

页码

画质	📷L / 📷L / 📷M / 📷M / 📷S / 📷S / RAW + 📷L / RAW	70
提示音	开/关	130
未装存储卡释放快门	启动/关闭	130
图像确认时间	关/2秒/4秒/8秒/持续显示	130
周边光量校正	启动/关闭	100
减轻红眼 开/关	关/开	63
闪光灯控制	闪光灯闪光/内置闪光灯功能设置/外接闪光灯功能设置/外接闪光灯的自定义功能设置/清除外接闪光灯的自定义功能设置	139

## 📷 拍摄2 (红)

曝光补偿/AEB	以1/3级为单位调节, ±2级	86
测光模式	☉ / ☉ / ☉ / ☐	83
自定义白平衡	手动设置白平衡	96
白平衡偏移/包围	白平衡矫正	98
	白平衡包围: 白平衡包围曝光	99
色彩空间	sRGB/Adobe RGB	93
照片风格	☹️标准/☹️人像/☹️风光/☹️中性/	73
	☹️可靠设置/☹️单色/☹️用户定义1、2、3	88
		91
除尘数据	获取清除尘点用数据	143

## 📺 回放1 (蓝)

保护图像	防止删除图像	158
旋转	旋转竖拍图像	151
删除图像	删除图像	159
打印指令	指定要打印的图像 (DPOF)	173
传输指令	选择要传输至计算机的图像	180



- 在基本拍摄区模式下, 不显示 [📷] 拍摄2、[📷] 设置3以及 [★] 我的菜单屏幕 (设置页)。
- 加阴影的菜单项目不会在基本拍摄区模式中显示。

## ◁ 回放2 ( 蓝 )

页码

显示柱状图	亮度/RGB	162
幻灯片播放	为自动回放选择图像、设定播放时间和重播设置	154
用  进行图像跳转	1张/10张/100张/日期/短片/静止图像	149

## ⚙ 设置1 ( 黄 )

自动关闭电源	30秒/1分/2分/4分/8分/15分/关	131
文件编号	连续编号/自动重设/手动重设	132
自动旋转	开  /开  /关	134
格式化	初始化和删除存储卡中的数据	40
液晶屏自动关闭	启动/关闭	138
屏幕色彩	选择背景色彩	138

## ⚙ 设置2 ( 黄 )

液晶屏的亮度	提供7级亮度	131
日期/时间	设置日期 ( 年、月、日 ) 和时间 ( 小时、分、秒 )	29
语言 	选择界面语言	30
视频制式	NTSC/PAL	156
清洁感应器	自动清洁感应器: 启动/关闭	142
	立即清洁感应器	
	手动清洁感应器	145
实时显示功能设置	实时显示拍摄/自动对焦模式/网格线显示/测光定时器	106

## ⚙ 设置3 ( 黄 )

自定义功能 ( C.Fn )	根据需要自定义设置相机	182
清除设置	清除全部相机设置/清除全部自定义功能 ( C.Fn ) /删除版权信息	136
固件版本	用于升级固件	-

## ★ 我的菜单 ( 绿 )

我的菜单设置	注册常用菜单项目和自定义功能	190
--------	----------------	-----

## 短片拍摄模式菜单

## 短片 (红)

页码

网格线显示	关/网格线1 井/网格线2 井井	124
测光定时器	4秒/16秒/30秒/1分/10分/30分	124
短片记录尺寸	1920x1080/1280x720/640x480	123
自动对焦模式	实时模式/实时模式/快速模式	123
录音	开/关	124
遥控	关闭/启动	124

## 关于短片拍摄模式期间的菜单屏幕

- 只在设置了短片拍摄模式时，显示 [ ] 屏幕（设置页）。
- 不会显示 [ ] 设置3和 [ ★ ] 我的菜单屏幕（设置页）。
- 在 [ ] 设置页下，[ 曝光补偿/AEB ] 项目将变成 [ 曝光补偿 ]。
- 不会显示下列菜单项目：
  - [ ]：减轻红眼 开/关、闪光灯控制
  - [ ]：测光模式、白平衡偏移/包围、色彩空间、除尘数据
  - [ ]：液晶屏自动关闭、屏幕色彩
  - [ ]：清洁感应器、实时显示功能设置

# 故障排除指南

如果相机出现问题，请先参阅本故障排除指南。如果本故障排除指南不能解决问题，请联系经销商或附近的佳能维修中心。

## 电源相关问题

### 使用随机提供的电池充电器无法为电池充电。

- 请勿给佳能原厂电池LP-E5以外的任何电池充电。

### 即使当电源开关置于<ON>时，相机也不能操作。

- 相机中的电池安装不正确（第26页）。
- 给电池充电（第24页）。
- 确保电池仓盖关闭（第26页）。
- 确保存储卡插槽盖关闭（第31页）。
- 按下<DISP.>按钮（第42页）。



### 即使当电源开关置于<OFF>时，数据处理指示灯仍然闪烁。

- 如果正将图像记录至存储卡时切断电源，数据处理指示灯将亮起/闪烁几秒钟。图像记录完毕后，电源会自动关闭。

### 电池电量迅速耗尽。

- 使用充满电的电池（第24页）。
- 可充电电池反复多次使用后将会自然损耗。请购买一个新电池。
- 如果长时间使用实时显示拍摄或拍摄短片（第105、121页），可拍摄数量会减少。

## 相机自动关机。

- 自动关闭电源功能生效。如果不希望自动关闭电源功能生效，请将 [  自动关闭电源 ] 菜单设为 [ 关 ]。
- 即使 [  自动关闭电源 ] 设置为 [ 关 ]，不操作相机的时间达到30分钟后液晶监视器仍然会关闭。按下<DISP.>按钮打开液晶监视器。

## 拍摄相关问题

### 不能拍摄或记录任何图像。

- 未正确插入存储卡（第31页）。
- 如果存储卡已满，请更换存储卡或删除不需要的图像以释放空间（第31、159页）。
- 如果尝试在单次自动对焦模式下对焦，当取景器中的合焦确认指示灯 <●> 闪烁时，将无法拍摄照片。再次半按快门按钮进行对焦，或手动对焦（第37、67页）。
- 将存储卡的写保护开关滑到写入/删除设置（第31页）。

### 图像脱焦。

- 将镜头对焦模式开关设为<AF>（第33页）。
- 为防止机震，请稳定握持相机并轻轻按下快门按钮（第36、37页）。
- 如果镜头有图像稳定器，将IS开关设定为<ON>。

### 存储卡不能使用。

- 如果显示存储卡错误信息，请参阅第40或209页。



### 连拍时的最大连拍数量较低。

- 将 [  自定义功能 (C.Fn) ] 菜单的 [ 高ISO感光度降噪功能 ] 设置为 [ 标准 ]、[ 弱 ] 或 [ 关闭 ]。如果设置为 [ 强 ]，连续拍摄期间的最大连拍数量将会减少 (第185页)。
- 如果您拍摄具有微小细节 (草地等) 的主体，文件尺寸会更大，实际的最大连拍数量会比第70页中记载的数量少。

### 无法设定ISO 100。

- 在 [  自定义功能 (C.Fn) ] 菜单下，如果 [ 高光色调优先 ] 设置为 [ 启动 ]，无法设置ISO 100。当设置为 [ 关闭 ] 时，可以设置ISO 100 (第186页)。

### 在<Av>模式下使用闪光灯时，快门速度变得较慢。

- 如果您拍摄夜景，快门速度会自动变慢 (低速同步拍摄) 以便让主体和背景都获得适当曝光。如果不想设定低速快门速度，将 [  自定义功能 (C.Fn) ] 菜单的 [ 光圈优先模式下的闪光同步速度 ] 设置为1或2 (第184页)。

### 内置闪光灯不闪光。

- 如果用内置闪光灯以短暂间隔连续拍摄，为了保护闪光灯组件，闪光灯可能会停止运作。

### 机身晃动时，相机会发出声音。

- 内置闪光灯的弹出装置会轻微移动。这是正常现象。

### 实时显示拍摄期间，快门发出两声拍摄音。

- 如果使用闪光灯或设置了ISO 3200或更高的感光度，每次拍摄时快门会发出两声拍摄音（第107页）。

### 短片拍摄自动停止。

- 如果存储卡的写入速度低，短片拍摄可能会自动停止。使用SD速率级别6“CLASS<sup>®</sup>”或更高速的存储卡。要查询存储卡的读写速度，请参阅存储卡制造商的网站。
- 如果短片文件尺寸达到4GB或短片录制时间达到29分59秒，短片拍摄会自动停止。

### 1920x1080短片看起来失真。

- 用本相机以1920x1080拍摄短片时，每秒只能录制20张（20张/秒）。因此，短片场景中如果有快速运动，图像可能看起来失真。如果以1280x720记录尺寸拍摄，该失真问题会得以解决（第123页）。

### 播放短片时，会听到相机操作噪音。

- 如果在短片拍摄期间操作相机的转盘或镜头，相应操作噪音也会被记录（第127页）。

## 显示和操作问题

### 液晶监视器上显示的图像不清晰。

- 如果液晶监视器上粘附有灰尘，使用镜头清洁布或软布擦拭其表面。
- 在低温或高温条件下，液晶监视器可能会显示较慢或看起来有些黑。它会在室温下恢复正常。

### 菜单屏幕上显示很少的设置页和选项。

- 在基本拍摄区模式和短片拍摄模式下，某些设置页和菜单选项不会显示。将拍摄模式设置为创意拍摄区模式（第38页）。

### 图像不能被删除。

- 如果图像被保护，不能删除该图像（第158页）。

### 文件名的首字符是下划线（“\_MG\_”）。

- 将色彩空间设为sRGB。如果设为Adobe RGB，首字符将为下划线（第93页）。

### 文件编号不从0001开始。

- 如果使用已记录有图像的存储卡，文件编号可能从存储卡中最后一个图像开始（第132页）。

### 显示错误的拍摄日期和时间。

- 没有设置正确的日期和时间（第29页）。

### 没有图像显示在电视机屏幕上。

- 确保将AV电缆或HDMI电缆的插头连接到位（第156、157页）。
- 将视频输出制式（NTSC/PAL）设置为与电视机相同的视频制式（第201页）。
- 使用随机提供的AV电缆（第156页）。

## 打印相关问题

### 打印效果比使用说明书中所列的项目少。

- 屏幕显示可能会因打印机而不同。本使用说明书中列出了所有可使用的打印效果（第168页）。

## 错误代码

错误编号 如果相机发生故障，会显示错误信息。请按照屏幕显示说明进行操作。



解决办法

编号	错误信息和解决方案
01	相机与镜头的通讯有故障。请清洁镜头触点。
	→ 清洁相机和镜头上的电子触点并使用佳能镜头。(第13、16页)
02	无法访问存储卡。重新插入/更换存储卡或用相机格式化存储卡。
	→ 取出存储卡重新安装，更换存储卡，或格式化存储卡(第31、40页)。
04	因存储卡已满，不能保存图像。请更换存储卡。
	→ 请更换存储卡，删除不需要的图像，或格式化存储卡(第31、159、40页)。
05	无法升起内置闪光灯。关闭相机并重新打开。
	→ 电源开关操作(第27页)。
06	无法进行感应器清洁。关闭相机并重新打开。
	→ 电源开关操作(第27页)。
10, 20, 30, 40, 50, 60, 70, 80	由于出错而无法拍摄。关闭相机并重新打开。
	→ 操作电源开关，取出电池重新安装，或使用佳能镜头(第27、26页)。

\* 如果持续出现错误，请写下错误编号并与您最近的佳能维修中心联系。

# 系统图

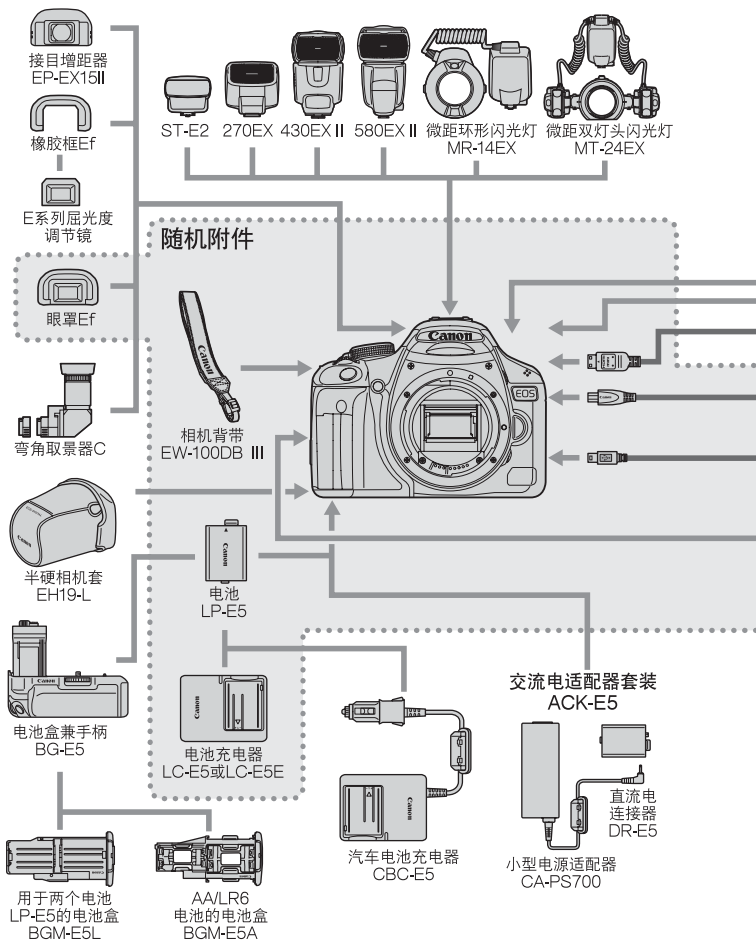

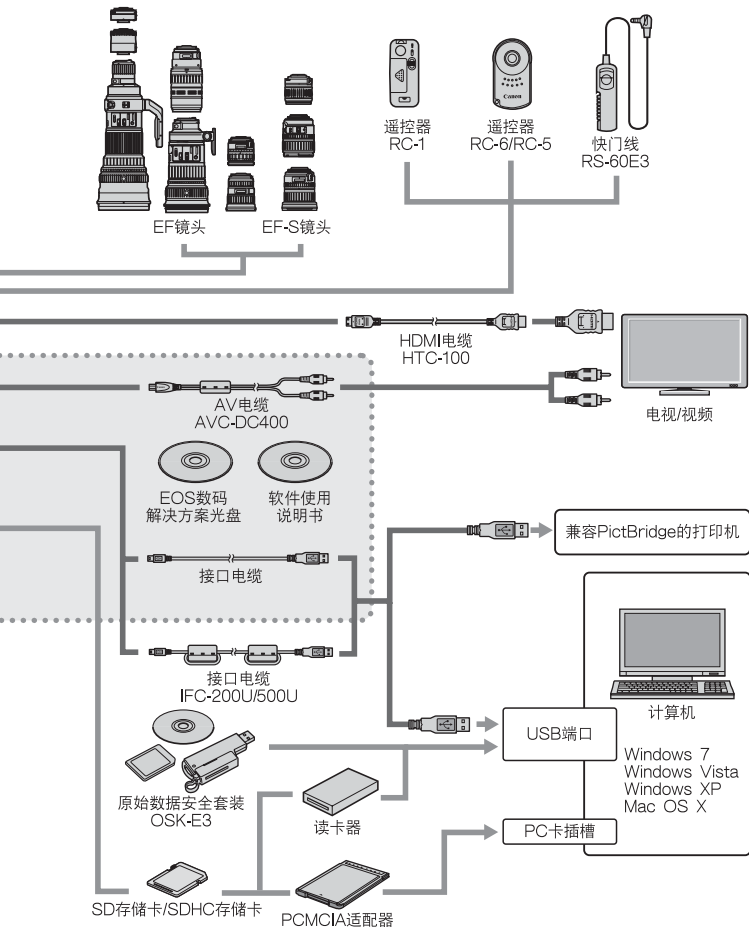

# 规格

## • 类型

类型:	具有内置闪光灯的自动对焦/自动曝光单镜头反光式数码相机
记录媒体:	SD存储卡、SDHC存储卡
图像感应器尺寸:	22.3 x 14.9毫米
兼容镜头:	佳能EF系列镜头 (包括EF-S系列镜头) (35毫米换算焦距约为镜头焦距的1.6倍)
镜头卡口:	佳能EF卡口

## • 图像感应器

类型:	CMOS图像感应器
有效像素:	约1510万像素
长宽比:	3:2
除尘功能:	自动、手动、添加除尘数据

## • 记录系统

记录格式:	相机文件系统设计规则2.0 (Design rule for Camera File System 2.0)
图像类型:	JPEG、RAW (14位, 佳能原创) 可以同时记录RAW+JPEG
记录像素:	大 : 约1510万像素 (4752 x 3168) 中 : 约800万像素 (3456 x 2304) 小 : 约370万像素 (2352 x 1568) RAW : 约1510万像素 (4752 x 3168)

## • 图像处理

照片风格:	标准、人像、风光、中性、可靠设置、单色、用户定义1-3
白平衡:	自动、预设 (日光、阴影、阴天、钨丝灯、白色荧光灯、闪光灯)、用户自定义 具备白平衡矫正和白平衡包围曝光功能 * 支持色温信息传输
降噪:	可应用于长时间曝光和高ISO感光度拍摄
自动图像亮度矫正:	自动亮度优化
高光色调优先:	具备
镜头周边光量校正:	具备

## • 取景器

类型:	眼平五面镜
视野率:	垂直/水平方向约95%



放大倍率:	约0.87倍 ( -1 m <sup>-1</sup> , 使用50mm镜头对无限远处对焦 )
眼点:	约19毫米 ( 自目镜透镜中央起-1 m <sup>-1</sup> )
内置屈光度调节:	-3.0 - +1.0 m <sup>-1</sup> ( dpt )
对焦屏:	固定式、精确磨砂
反光镜:	快回型
景深预视:	具备

### • 自动对焦

类型:	TTL 辅助影像重合, 相位检测
自动对焦点:	9个自动对焦点
测光范围:	EV -0.5 - 18 ( 23°C/73°F、ISO 100 )
对焦模式:	单次自动对焦、人工智能伺服自动对焦、人工智能自动对焦、手动对焦 ( MF )
自动对焦辅助光:	由内置闪光灯发出的短促连续闪光

### • 曝光控制

测光模式:	35区TTL全开光圈测光 <ul style="list-style-type: none"> <li>• 评价测光 ( 可与任何自动对焦点联动 )</li> <li>• 局部测光 ( 取景器中央约9%的面积 )</li> <li>• 点测光 ( 取景器中央约4%的面积 )</li> <li>• 中央重点平均测光</li> </ul>
测光范围:	EV 1 - 20 ( 23°C/73°F、使用EF50mm f/1.4 USM镜头、ISO 100 )
曝光控制:	程序自动曝光 ( 全自动、人像、风光、微距、运动、夜景人像、闪光灯关闭、创意自动、程序 ), 快门优先自动曝光、光圈优先自动曝光、景深优先自动曝光、手动曝光
ISO感光度: ( 推荐的曝光指数 )	基本拍摄区模式: 在ISO 100 - 1600之间自动设置 创意拍摄区模式: ISO 100 - 3200 ( 以1级为增量 )、 自动或ISO感光度可扩展到ISO 6400 或ISO 12800
曝光补偿:	手动和自动包围曝光 ( 可与手动曝光补偿组合使用 ) 可设置数值: ±2级间以1/3或1/2级为单位调节
自动曝光锁:	自动: 在使用评价测光的单次自动对焦模式下合焦时应用 手动: 通过自动曝光锁定按钮

### • 快门

类型:	电子控制焦平面快门
快门速度:	1/4000至1/60秒 ( 全自动模式 )、闪光同步速度1/200秒 1/4000至30秒、B门 ( 总快门速度范围。可用范围随拍摄模式各异。 )

## • 闪光灯

内置闪光灯:	可收回、自动弹起式闪光灯 闪光指数: 13/43 ( ISO 100, 以米/英尺为单位 ) 闪光灯覆盖范围: 17mm 镜头视角 回电时间约3秒
外接闪光灯:	EX 系列闪光灯 ( 能用相机设置功能 )
闪光测光:	E-TTL II 自动闪光
闪光曝光补偿:	± 2 级间以 1/3 或 1/2 级为单位调节
闪光曝光锁:	具备
PC 端子:	无

## • 驱动系统

驱动模式:	单拍、连拍、10 秒延时或 2 秒延时自拍以及 10 秒延时连拍
连拍速度:	最大约 3.4 张/秒
最大连拍数量:	JPEG ( 大/优 ): 约 170 张 RAW: 约 9 张 RAW+JPEG ( 大/优 ): 约 4 张 * 数字基于佳能测试标准 ( ISO 100 和标准照片风格 ), 使用 2GB 存储卡。

## • 实时显示拍摄

对焦:	实时模式、面部优先实时模式 ( 反差检测 ) 快速模式 ( 相差检测 ) 手动对焦 ( 能放大 5 倍/10 倍 )
测光模式:	使用图像感应器进行评价测光
测光范围:	EV 0 - 20 ( 23°C/73°F、使用 EF50mm f/1.4 USM 镜头、ISO 100 )

## • 短片拍摄

短片类型:	MOV ( 视频: H.264、音频: 线性 PCM )
记录尺寸/帧频:	1920 x 1080/20 张/秒 ( 全高清晰度 ), 1280 x 720/30 张/秒 ( 高清晰度 ), 640 x 480/30 张/秒 ( 标清 )
文件尺寸:	1920 x 1080: 约 330MB/分钟, 1280 x 720: 约 222MB/分钟, 640 x 480: 约 165MB/分钟
对焦:	与实时显示拍摄的对焦相同
测光范围:	EV 0 - 20 ( 23°C/73°F、使用 EF50mm f/1.4 USM 镜头、ISO 100 )
连续拍摄时间:	23°C/73°F 时约 1 小时 10 分钟 0°C/32°F 时约 1 小时 ( 使用充满电的电池 LP-E5 )

## • 液晶监视器

类型:	TFT 彩色液晶监视器 ( 可分7级调节亮度 )
监视器尺寸和点数:	3英寸, 约92万点 ( VGA )
视野率:	约100%
界面语言:	25种 ( 含简体中文 )

## • 图像回放

图像显示格式:	单张、单张+信息 ( 图像记录画质、拍摄信息、柱状图 )、4张图像索引、9张图像索引、可旋转图像
变焦放大:	约1.5倍 - 10倍
图像浏览方法:	单张图像、按10或100张图像、拍摄日期、短片、或静止图像跳转
高光警告:	曝光过度的高光区域闪烁
短片回放:	允许 ( 液晶监视器、视频/音频输出、HDMI输出 ) 内置扬声器

## • 直接打印

兼容打印机:	兼容PictBridge的打印机
可打印图像:	JPEG和RAW图像
打印命令:	兼容DPOF1.1版

## • 自定义

自定义功能:	13个
注册我的菜单:	具备

## • 接口

数字端子:	用于计算机通讯和直接打印 ( Hi-Speed USB ) 用于视频/音频输出 ( 可选择NTSC/PAL )
HDMI mini OUT 端子:	C型 ( 自动切换分辨率 )
遥控端子:	用于快门线RS-60E3
无线遥控:	与遥控器RC-6/RC-1/RC-5兼容

## • 电源

电池:	电池LP-E5 ( 一节 ) * 可以通过交流电适配器套装ACK-E5使用交流电 * 安装电池盒兼手柄BG-E5时, 可以使用5号 ( AA/LR6 ) 电池
电池拍摄能力: ( 基于CIPA测试标准 )	使用取景器拍摄: 23°C/73°F时约400张、0°C/32°F时约380张 使用实时显示拍摄: 23°C/73°F时约170张、0°C/32°F时约160张

### • 尺寸和重量

尺寸 (宽 x 高 x 厚): 128.8 x 97.5 x 61.9毫米/5.1 x 3.8 x 2.4英寸  
重量: 约480克/16.9盎司 (仅机身)

### • 操作环境

工作温度范围: 0°C - 40°C/32°F - 104°F  
工作湿度范围: 85%或更小

### • 电池LP-E5

类型: 可充电锂电池  
额定电压: 7.4 V DC  
电池容量: 1080毫安  
尺寸 (宽 x 高 x 厚): 36 x 14.7 x 53.1毫米/1.4 x 0.6 x 2.1英寸  
重量: 约50克/1.8盎司

### • 电池充电器LC-E5

兼容电池: 电池LP-E5  
充电时间: 约2个小时  
输入电压: 100 - 240 V AC (50/60 Hz)  
输出电压: 8.4 V DC  
工作温度范围: 0°C - 40°C/32°F - 104°F  
工作湿度范围: 85%或更小  
尺寸 (宽 x 高 x 厚): 67 x 26 x 87.5毫米/2.6 x 1.0 x 3.4英寸  
重量: 约80克/2.8盎司

### • 电池充电器LC-E5E

兼容电池: 电池LP-E5  
充电时间: 约2个小时  
输入电压: 100 - 240 V AC (50/60 Hz)  
输出电压: 8.4 V DC  
工作温度范围: 0°C - 40°C/32°F - 104°F  
工作湿度范围: 85%或更小  
尺寸 (宽 x 高 x 厚): 67 x 26 x 87.5毫米/2.6 x 1.0 x 3.4英寸  
重量: 约75克/2.6盎司

### •EF-S18-55mm f/3.5-5.6 IS

视角:	对角线范围: 74°20' - 27°50' 横向范围: 64°30' - 23°20' 纵向范围: 45°30' - 15°40'
镜头结构:	9组11片
最小光圈:	f/22 - 36
最近对焦距离:	0.25米/0.82英尺 (自图像感应器平面起)
最大放大倍率:	0.34倍 (55mm时)
视野范围:	207 x 134 - 67 x 45毫米/8.1 x 5.3 - 2.6 x 1.8英寸 (0.25米时)
图像稳定器:	镜头偏移型
滤镜尺寸:	58毫米
镜头盖:	E-58
最大直径 x 长度:	68.5 x 70毫米/2.7 x 2.8英寸
重量:	约200克/7.1盎司
遮光罩:	EW-60C (另售)
镜头套:	LP814 (另售)

### •EF-S18-200mm f/3.5-5.6 IS

视角:	对角线范围: 74°20' - 7°50' 横向范围: 64°30' - 6°30' 纵向范围: 45°30' - 4°20'
镜头结构:	12组16片
最小光圈:	f/22 - 36
最近对焦距离:	0.45米/1.48英尺 (自图像感应器平面起)
最大放大倍率:	0.24倍 (200毫米时)
视野范围:	452 x 291 - 93 x 62毫米/17.8 x 11.5 - 3.7 x 2.4英寸 (0.45米时)
图像稳定器:	镜头偏移型
滤镜尺寸:	72毫米
镜头盖:	E-72
最大直径 x 长度:	78.6 x 102毫米/3.1 x 4.0英寸
重量:	约595克/21.0盎司
遮光罩:	EW-78D (另售)
镜头套:	LP1116 (另售)

- 所有上述规格基于佳能测试标准。
- 相机规格及外观如有变化, 恕不另行通知。
- 如果相机上装有非佳能镜头时发生故障, 请咨询相应的镜头制造商。

## 商标

- Adobe是Adobe系统公司（Adobe Systems Incorporated）的商标。
  - Windows是微软公司（Microsoft Corporation）在美国和其他国家或地区的商标或注册商标。
  - Macintosh和Mac OS是苹果公司（Apple Inc.）在美国和其他国家或地区的商标或注册商标。
  - SDHC标志是商标。
  - HDMI、HDMI标志和High-Definition Multimedia Interface是HDMI Licensing LLC的商标或注册商标。
  - 本说明书中提及的所有其他企业名称、产品名称和商标均属其各自所有者所有。
- \* 本数码相机支持相机文件系统设计规则2.0（Design rule for Camera File System 2.0）和Exif 2.21（也称“Exif Print”）。Exif Print是一种增强数码相机和打印机之间兼容性的标准。通过将相机连接到兼容Exif Print的打印机，打印机可以使用拍摄信息以优化打印输出效果。

## 关于MPEG-4授权

“This product is licensed under AT&T patents for the MPEG-4 standard and may be used for encoding MPEG-4 compliant video and/or decoding MPEG-4 compliant video that was encoded only (1) for a personal and non-commercial purpose or (2) by a video provider licensed under the AT&T patents to provide MPEG-4 compliant video. No license is granted or implied for any other use for MPEG-4 standard.”

\* 根据要求以英语显示通知。

## 注意

如果换用不正确类型的电池会有爆炸的危险。丢弃废电池时请遵守当地的规则。

## 建议使用佳能原厂附件

本产品设计与佳能原厂附件配合使用效果最佳。佳能公司及其关联公司对使用非佳能原厂附件发生故障（如电池泄漏和/或爆炸）导致的本产品任何损坏和/或任何事故（如失火）概不负责。请注意由于使用非佳能原厂附件导致本产品的任何损坏均不在本产品保修范围之内，但用户可以付费维修。

## 安全警告

请遵循这些安全事项并正确使用设备，避免造成人身伤害、死亡和物质损坏。

### 避免严重伤害或死亡

- 请遵循以下安全事项，避免造成火灾、过热、化学品泄漏和爆炸事故。
  - 请勿使用非本说明书指定的其他任何电池、电源和附件。请勿使用自制电池或改装电池。
  - 请勿使电池或后备电池短路、自行拆卸或者改装电池。请勿使电池或后备电池过热或对其进行焊接。请勿使电池或后备电池接近火焰或水。请勿使电池或后备电池受到猛烈物理撞击。
  - 请勿将电池或后备电池正负极（+ -）装反。请勿混用新旧电池或不同型号电池。
  - 请勿在允许的环境温度范围0°C - 40°C（32°F - 104°F）以外给电池充电。请勿超过充电时间。
  - 请勿将任何其他金属物件插入相机的电子触点、附件、电缆等。
- 请将后备电池置于儿童无法触及之处。如果儿童误吞电池，请立即就医。（电池中的化学物质可能会造成肠胃损伤。）
- 丢弃电池或后备电池时，请用胶带使电池电子触点绝缘，避免其与其他金属物体或电池接触，以免引起火灾或爆炸。
- 电池充电过程中，如果出现过热、冒烟、发出异味，请立即从电源插座上拔下电池充电器停止充电，避免发生火灾。
- 如果电池或后备电池发生泄漏、颜色变化、变形、冒烟或发出异味，请立即将其取出。操作过程中注意避免灼伤。
- 请勿让电池的泄漏液接触眼睛、皮肤或衣物，否则会导致失明或皮肤损伤。如果电池泄漏液接触了眼睛、皮肤或衣物，请立即用大量清水冲洗接触部位（不得揉搓），并立即就医。
- 电池充电时，请将设备置于儿童无法触及之处。电源线可能导致儿童意外窒息或使其受到电击。
- 请勿使任何电源线接近热源，否则会使电源线受热变形或熔化其绝缘层，并引起火灾或电击事故。
- 请勿使用闪光灯拍摄正在驾驶汽车的司机，否则可能引发意外事故。
- 使用闪光灯拍摄时，请勿靠近人的眼睛，否则可能损害其视力。使用闪光灯拍摄婴幼儿时，至少要保持1米以上的距离。
- 相机或附件不使用而存放时，请取出电池并断开电源插头。这样可以避免电击、发热或者引起火灾。
- 请勿在有可燃气体的环境中使用相机，以避免爆炸或火灾。
- 如果本设备摔落造成外壳破裂并暴露出内部零件时，请勿触摸内部零件以免发生电击。
- 请勿自行拆卸或改装本设备。内部的高压零件可能发生电击。
- 请勿透过相机或镜头观看太阳或极亮的光源，否则可能损害视力。
- 请将相机置于幼儿无法触及之处。相机背带可能导致儿童意外窒息。
- 请勿将本设备存放在多尘或潮湿的地方，以免引起火灾或电击。

- 
- 在飞机上或在医院里使用本相机前，请首先确认是否被允许。相机发出的电磁波可能会干扰飞机的仪表或医院的医疗设备。
  - 为避免火灾或电击事故，请遵循以下安全事项：
    - 务必将电源插头完全插入。
    - 请勿用湿手接触电源插头。
    - 拔出插头时，请握住电源插头并拔出，不要硬拉电源线。
    - 请勿刮伤、切断或者过度弯曲电源线，也不要将重物置于电源线上。请勿将电源线弯曲或打结。
    - 请勿在一个电源插座上连接过多电源插头。
    - 请勿使用绝缘层已破损的电源线。
  - 请不定期地拔出电源插头，并用干布擦去电源插座周围的灰尘。如果电源插座周围多尘、潮湿或油腻，则电源插座上的灰尘会变潮湿，容易引发短路导致火灾。
- 

### 避免人身伤害或设备损坏

- 
- 请勿将本设备置于烈日下或接近热源的汽车中，否则本设备温度升高可能灼伤皮肤。
  - 本相机安装在三脚架上之后，请勿携带其移动，否则可能造成人身伤害。另外请确认三脚架能稳固地支撑相机和镜头。
  - 请勿将没有盖上镜头盖的镜头或者装有镜头的相机置于太阳下，否则镜头可能汇聚光线并造成火灾。
  - 请勿用布覆盖或包裹充电中的设备，否则会因为散热不佳引起外壳变形或造成火灾。
  - 如果相机掉落水中，或有水或金属异物进入相机内部，请立即取出电池和后备电池，以免引起火灾或电击。
  - 请勿在高温环境中使用或存放电池或后备电池，这样容易造成电池泄漏或缩短电池寿命，电池或后备电池温度可能升高并容易造成皮肤灼伤。
  - 请勿使用油漆稀释剂、苯或其他有机溶剂清洁本设备，否则可能引发火灾或损害健康。
- 

如果本设备无法正常操作或需要维修，请联系经销商或附近的佳能维修中心。



部件名称	有毒有害物质或元素					
	铅 (Pb)	汞 (Hg)	镉 (Cd)	六价铬 (Cr(VI))	多溴联苯 (PBB)	多溴二苯醚 (PBDE)
电气实装部分	×	○	○	○	○	○
金属部件	×	○	○	○	○	○
<p>○：表示该有毒有害物质在该部件所有均质材料中的含量均在SJ/T11363-2006标准规定的限量要求以下。</p> <p>×：表示该有毒有害物质至少在该部件的某一均质材料中的含量超出SJ/T11363-2006标准规定的限量要求。</p>						
<p>FOR P. R. C. ONLY</p> <p> 本标志适用于在中华人民共和国销售的电子信息产品、标志中央的数字代表产品的环保使用期限。</p>						



# 索引

## 数字和字母

2秒自拍	69
4或9张图像索引显示	148
A-DEP (自动景深自动曝光)	82
Adobe RGB	93
AI FOCUS	
(人工智能自动对焦)	65
AI SERVO	
(人工智能伺服自动对焦)	65
Av (光圈优先自动曝光)	78
AV OUT端子	156
B门	81
BULB (B门曝光)	81
CA (创意自动)	53
DPOF	173
Full HD	121, 123
HDMI	157
ICC配置	93
ISO感光度	60
ISO感光度扩展	60, 184
自动设置	61
JPEG	70
M (手动曝光)	81
MF (手动对焦)	67, 118
NTSC	201
ONE SHOT (单次自动对焦)	64
P (程序自动曝光)	58
PAL	201
PictBridge	163
RAW	70 - 72
RAW+JPEG	70 - 72
SD/SDHC存储卡→存储卡	
Tv (快门优先自动曝光)	76
WB→白平衡	

## A

安全警告	219
------	-----

## B

白平衡	96
包围曝光	99
个性化	97
矫正	98
自定义	96
版权信息	137
曝光补偿	84
饱和度	89
保护 (防止删除图像)	158
背带	23
变焦环锁	34
标准	73
部件名称	16 - 22

## C

### 菜单

菜单设置	200
设置操作	38
我的菜单	190
测光定时器	108, 124
测光模式	83
长时间曝光→B门	
程序影像控制区	20
程序自动曝光	58
程序偏移	59
充电	24
创意拍摄区模式	20
创意自动	53
除尘数据	143
存储卡	2, 13, 31
存储卡缺卡提醒	31, 130
格式化	40
SDHC	2
SD速率级别	121
问题	32, 209
存储卡→存储卡	
错误代码	209

<b>D</b>	
单色.....	74
打印.....	164
打印命令 ( DPOF ).....	173
打印效果.....	168, 170
剪裁.....	171
倾斜校正.....	171
纸张设计.....	167
纸张设置.....	167
点测光.....	83
电池→电源	
电池电量检测.....	28
电池盒兼手柄BG-E5.....	210
电缆.....	3, 211
电线.....	3, 211
电源	
充电.....	24
电池电量检测.....	28
家用电源.....	193
开关.....	27
可拍摄数量.....	28, 107
自动关闭电源.....	27, 131
低级格式化.....	40, 41
短片	
回放.....	152
记录尺寸.....	123
静止图像拍摄.....	125
拍摄.....	121
通过电视查看.....	156
对焦	
重新构图.....	46
难以对焦的主体.....	115, 192
手动对焦.....	67, 118
提示音.....	130
脱焦.....	45, 115, 192
自动对焦点选择.....	66
自动对焦辅助光.....	45, 187
自动对焦模式.....	64, 111
对焦模式开关.....	33, 67
对焦锁定.....	46

<b>F</b>	
反差.....	89
放大查看.....	118, 150
反光镜预升.....	104, 187
风光.....	48, 73
<b>G</b>	
高光警告.....	161
高光色调优先.....	60, 186
高光细节丢失.....	161
高清晰度.....	123, 157
格式化 ( 存储卡初始化 ).....	40
光圈优先自动曝光.....	78
固件版本.....	201
故障.....	203
<b>H</b>	
褐 ( 单色 ).....	90
黑白 ( 单色 ).....	74
黑白图像.....	74, 90
后帘同步.....	140
幻灯片播放.....	154
回放.....	56, 147
恢复为默认设置.....	136
<b>J</b>	
剪裁 ( 打印 ).....	171
降噪	
长时间曝光.....	81, 185
高ISO感光度.....	68, 72, 185
减轻红眼.....	63
交流电适配器套装.....	193
基本拍摄区模式.....	20
景深预视.....	80
镜头.....	21, 33 - 35
安装/卸下.....	33
镜头周边光量校正.....	100
机震.....	35 - 37
局部测光.....	83

**K**

可靠设置 .....	74
可拍摄数量 .....	28, 107
可用功能表 .....	198
快门按钮 .....	37
快门优先自动曝光 .....	76
快速模式 (自动对焦) .....	116
扩展名 .....	133

**L**

连拍 .....	68
录音 .....	124
滤镜效果 (单色) .....	90









**M**

麦克风 .....	124
面部优先实时模式 (自动对焦) ...	112
模式转盘 .....	20
目镜遮光挡片 .....	23, 195

**N**

内置闪光灯 .....	62, 77, 80
-------------	------------

**P**

拍摄模式 .....	20
A-DEP	
(自动景深自动曝光) .....	82
M (手动曝光) .....	81
Av (光圈优先自动曝光) .....	78
Tv (快门优先自动曝光) .....	76
P (程序自动曝光) .....	58
 (创意自动) .....	53
 (全自动) .....	44
 (人像) .....	47
 (风光) .....	48
 (微距) .....	49
 (运动) .....	50
 (夜景人像) .....	51
 (闪光灯关闭) .....	52
 (短片拍摄) .....	121
拍摄设置显示 .....	18

拍摄信息显示 .....	110, 126, 161
评价测光 .....	83

**Q**

前帘同步 .....	140
清洁感应器 .....	27, 142, 145
清洁 (图像感应器) .....	142
全高清晰度 .....	121, 123
全自动 .....	44
驱动模式 .....	68
屈光度调节 .....	36
取景器 .....	19
屈光度调节 .....	36

**R**

人像 .....	47, 51, 73
日期/时间 .....	29
锐度 .....	89

**S**

色彩空间 .....	93
色调 .....	89
色调效果 (单色) .....	90
色调优先 .....	186
色温 .....	96
删除 (图像) .....	159
闪光曝光补偿 .....	85
闪光曝光锁 .....	95
闪光灯 .....	62
菜单设置 .....	139
后帘同步 .....	140
减轻红眼 .....	63
内置闪光灯 .....	62
闪光曝光补偿 .....	85
闪光曝光锁 .....	95
闪光灯关闭 .....	52, 54
闪光同步速度 .....	184
外接闪光灯 .....	139, 196
有效范围 .....	62
自定义功能 .....	141
视频制式 .....	156, 201

实时模式 ( 自动对焦 )	111
实时显示拍摄	105
对焦	111
可拍摄数量	107
网格线显示	108
时钟→日期/时间	
手动曝光	81
手动对焦	67, 118
数据处理指示灯	32
数码端子	164, 177
数码字端子	164
速控屏幕	102
缩小光圈	80
索引显示	148
<b>T</b>	
跳转显示	149
提示音	130
通过电视查看	156
图像	
保护	158
传输	177
传输至计算机	177
放大查看	150
高光警告	161
回放	56, 147
拍摄信息	110, 161
删除	159
索引	148
跳转显示	149
通过电视查看	156
旋转	134, 151
柱状图	162
自动回放	154
图像防尘	143
图像感应器	34
图像记录画质	70
图像确认时间	130

**W**

外接闪光灯	139, 196
网格线显示	108, 124
微距	49
未装存储卡释放快门	31
文件编号	132
文件尺寸	70, 123, 161
我的菜单	190

**X**

相机	
机震	104
清除设置	136
设置显示	135
相机握持方法	36
像素	70
系统图	210
旋转 ( 图像 )	134, 151

**Y**

扬声器	152
遥控拍摄	55, 69, 124, 194
夜景	48
液晶监视器	13
菜单设置	38
亮度调整	131
拍摄设置显示	18
屏幕色彩	138
图像回放	56, 147
显示切换	42
自动关闭	138
夜景人像	51
音量 ( 短片回放 )	153
音频/视频输出端子	156
原始校验 ( 图像校验 ) 数据	189
运动	50
语言选择	30

## Z

- 照片风格
  - 调整 .....88
  - 选择 .....73
  - 用户定义 .....91
- 直接打印→打印
- 纸张设置（打印）.....166
- 中性.....74
- 中央重点平均测光 .....83
- 周边光量校正 .....100
- 主拨盘 .....16, 75
- 柱状图（亮度/RGB）.....162
- 自定义功能 .....182
  - 列表 .....183
  - 清除全部 .....182
- 自动曝光锁 .....94, 124
- 自动包围曝光 .....86
- 自动对焦→对焦
- 自动关闭电源 .....27, 131
- 自动回放→幻灯片播放
- 自动亮度优化 .....43, 186
- 自拍 .....69
- 最大连拍数量 .....71



## 软件使用说明书

此光盘包含用于随机软件的使用说明书。

### 复制/浏览使用说明书PDF文件

**1** 将 [ 软件使用说明书 ] 光盘载入计算机。

**2** 双击光盘图标。

- 对于Windows，是 [ 我的电脑 ] 中显示的图标。
- 对于Macintosh，是桌面上显示的图标。

**3** 复制 [ Chinese ] 文件夹到您的计算机。

- 以下名称的使用说明书PDF文件被复制。

	Windows	Macintosh
EOS Utility	EUx.xW_C_xx	EUx.xM_C_xx
Digital Photo Professional	DPPx.xW_C_xx	DPPx.xM_C_xx
ZoomBrowser EX / ImageBrowser	ZBx.xW_C_xx	IBx.xM_C_xx
Picture Style Editor	PSEx.xW_C_xx	PSEx.xM_C_xx

**4** 双击复制的PDF文件。

- 您的计算机须安装Adobe Reader（6.0或以上版本）。
- 网络可以免费下载Adobe Reader。



## 安装软件



- 软件安装前，请勿将相机连接至计算机，否则软件将无法正确安装。
- 即使已经安装了此软件的以前的版本，也按照以下步骤安装此软件（当前的软件会覆盖以前的软件）。

### 1 插入EOS数码解决方案光盘（CD）。

- 对于Macintosh，双击打开桌面上显示的光盘图标，双击 [ Canon EOS Digital Installer ]。

### 2 点击 [ 简易安装 ] 并按照屏幕上的说明进行安装。

- 对于Macintosh，点击 [ 安装 ] 按钮。



### 3 点击 [ 重新启动 ]，计算机重新启动后取出光盘。

- 计算机重新启动后，安装结束。



## EOS数码解决方案光盘

此光盘包含EOS数码的各种软件。

### EOS Utility

此软件可以连接计算机和相机，将相机所拍摄的图像（静止图像/短片）上传到计算机中，在计算机中设定相机的多项设置，进行遥控拍摄。

### Digital Photo Professional

此软件推荐给以拍摄RAW图像为主的用户使用。使用本软件可以高速查看、编辑、处理和打印RAW图像。还可以编辑JPEG图像而保持原图像不变。

### ZoomBrowser EX (Win) / ImageBrowser (Mac)

此软件推荐给以拍摄JPEG图像为主的用户使用。使用本软件可以方便地查看、编辑、整理、分类和打印JPEG图像。使用本软件也可以从MOV短片中播放、编辑、提取静止图像。

### Picture Style Editor

此软件面向熟悉编辑图像的高级用户。软件可以编辑照片风格，并生成/保存为一个原创的照片风格文件。

# 图像回放

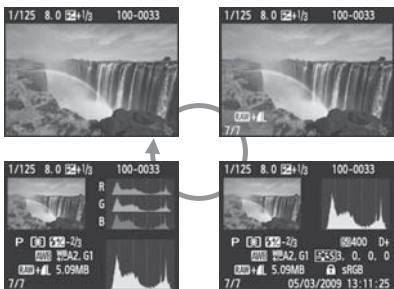
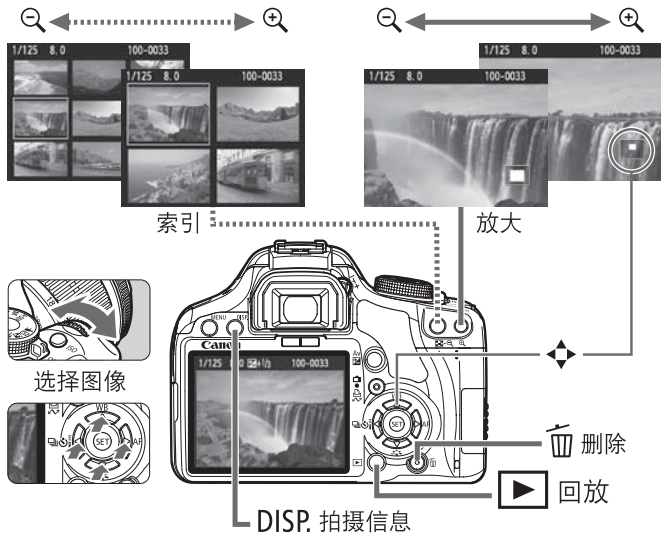

## 拍摄短片



- 将模式转盘设为<📹>。

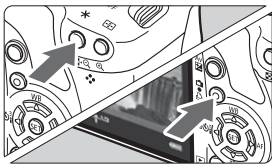



- 按下<✳>按钮进行对焦。
- 按下<📹>按钮开始拍摄短片。要停止拍摄短片时，再次按下<📹>。
- 要拍摄静止照片时，按下快门按钮。

## 自定义功能

1	曝光等级增量	10	快门键/自动曝光锁定按钮
2	ISO感光度扩展	11	分配SET按钮
3	光圈优先模式下的闪光同步速度	12	开启电源时,液晶监视器的显示状态
4	长时间曝光降噪功能	13	增加原始校验数据
5	高ISO感光度降噪功能		
6	高光色调优先		
7	自动亮度优化		
8	自动对焦辅助光闪光		
9	反光镜预升		

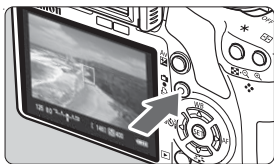
## 实时显示拍摄☆



- 按下<  >按钮显示实时显示图像。

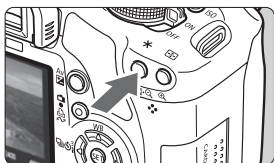

- 按下<  >按钮进行对焦。

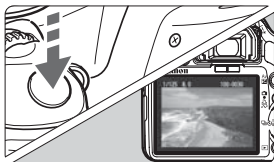

- 按下快门按钮拍摄照片。

- 要改变实时显示设置时，使用 [  实时显示功能设置 ] 菜单。

### 使用实时显示拍摄时的电池拍摄能力

温度	不使用闪光灯	50%使用闪光灯
23°C/73°F	约190张	约170张

## ISO: ISO感光度☆

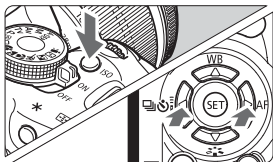

- 按下<ISO>按钮。
- 转动<☀️>拨盘或按下<◀▶>键选择ISO感光度。
- 选择“**AUTO**”时，将自动设置ISO感光度。半按快门按钮时，将会显示ISO感光度设置。



## 驱动模式☆

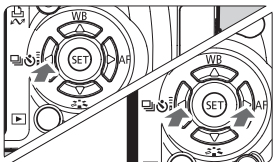

- 按下<◀▶>按钮。
- 按下<◀▶>键选择驱动模式，然后按下<SET>。

□: 单拍

📷: 连拍

📷i: 自拍/遥控\*

📷2: 自拍:2秒

📷c: 自拍:连续\*

\* 可在所有拍摄模式下选择<📷i>和<📷c>驱动模式。



## AF: 自动对焦模式 ☆

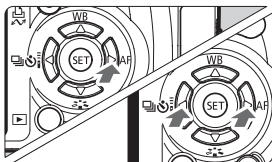

- 将镜头的对焦模式开关设为<AF>。
- 按下<▶ AF>按钮。
- 按下<◀▶>键选择自动对焦模式，然后按下<SET>。



**ONE SHOT** ( 单次自动对焦 ):  
拍摄静止主体

**AI FOCUS** ( 人工智能自动对焦 ):  
自动切换自动对焦模式

**AI SERVO** ( 人工智能伺服自动对焦 ):  
拍摄运动主体

## 自动对焦点 ☆



- 按下<AF-ON>按钮。



- 按下<◊>键选择自动对焦点。
- 注视取景器时，可以通过转动<◌>拨盘直到想要的自动对焦点以红色闪烁来选择自动对焦点。
- 按下<SET>可以在中央自动对焦点和自动选择自动对焦点之间切换自动对焦点选择方式。

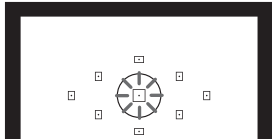

## 创意拍摄区模式

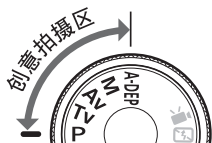

您可以根据需要改变相机设置，以多种方式进行拍摄。

### P: 程序自动曝光

相机用和<□>模式中相同的方法自动设置快门速度和光圈值。

- 将模式转盘设为<P>。

### Tv: 快门优先自动曝光



1/125 F8.0 ISO400

- 将模式转盘设为<Tv>。
- 转动<⚙️>拨盘设置所需快门速度，然后对主体进行对焦。
- ▶ 光圈值将自动设置。
- 如果光圈值显示闪烁，转动<⚙️>拨盘直到光圈值停止闪烁。

### Av: 光圈优先自动曝光

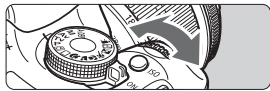

1/125 (F8.0) ISO400

- 将模式转盘设为<Av>。
- 转动<⚙️>拨盘设置所需光圈值，然后对主体进行对焦。
- ▶ 快门速度将自动设置。
- 如果快门速度显示闪烁，转动<⚙️>拨盘直到快门速度停止闪烁。



## 基本拍摄区模式



拍摄需要的所有设置会自动设置。您只需按下快门按钮，相机会完成其余工作。

- 全自动
- CA 创意自动
- 人像
- 风光
- 微距
- 运动
- 夜景人像
- 闪光灯关闭



(只在设置<CA>时显示。)

- 按下<SET>，然后按下<方向键>键选择功能。
- 转动<转盘>拨盘设置功能。

## 使用内置闪光灯

### 基本拍摄区模式

在低光照或逆光条件下，内置闪光灯在需要的时候会自动弹起（在<风光>、<运动>、<夜景人像>模式中除外）。

### 创意拍摄区模式

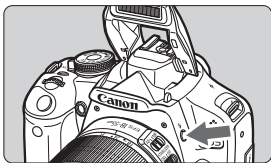

- 按下<闪光灯>按钮弹出内置闪光灯，然后拍摄。

## 拍摄设置显示

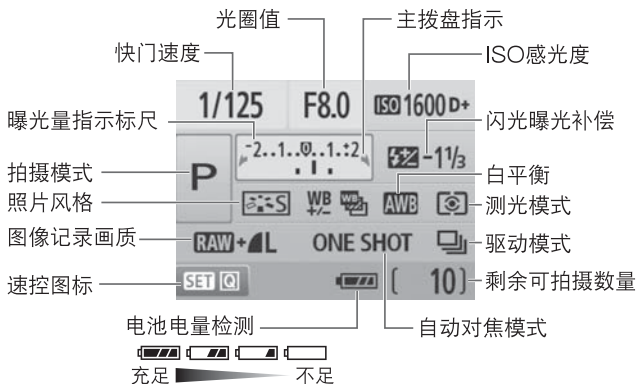

## 取景器信息

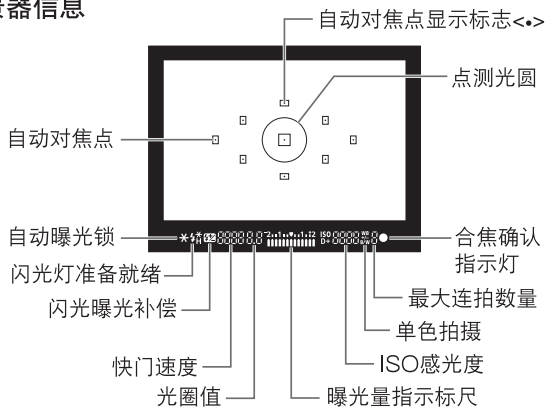

## 部件名称

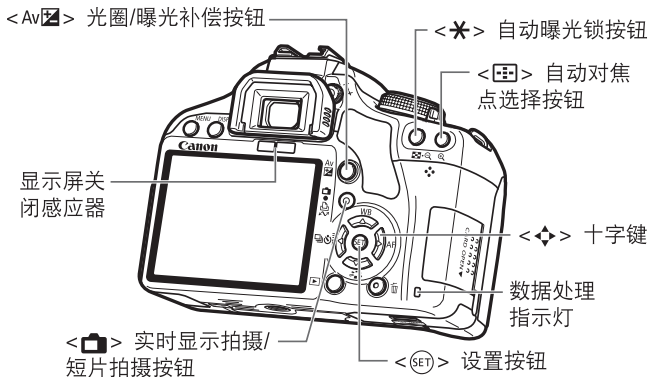
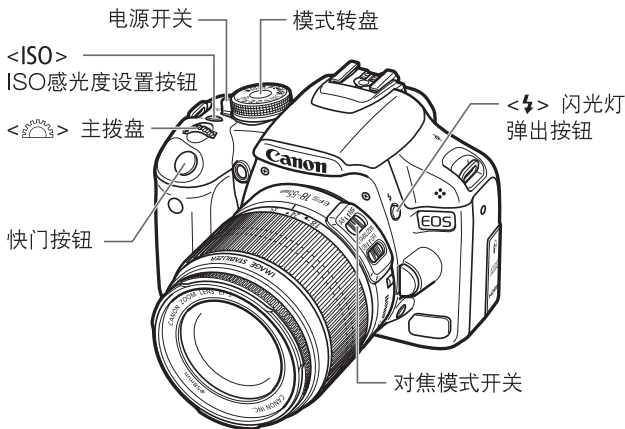

## 图像记录画质

- 选择 [ 画质 ]，然后按下 < (SET) >。
- 按下 < (左右方向键) > 键选择画质，然后按下 < (SET) >。

图像记录画质

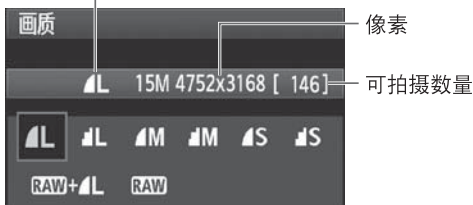

## 照片风格 ☆



- 按下 < > 按钮。
- 按下 < (左右方向键) > 键选择照片风格，然后按下 < (SET) >。

风格	描述
标准	颜色鲜艳且清晰的图像。
人像	肤色较好和略显清晰的图像。
风光	鲜艳的蓝天、草木和非常清晰的图像。
单色	黑白图像。

- 关于 < > (中性) 和 < > (可靠设置)，请参阅第74页。

## SET 速控屏幕

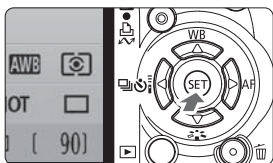

- 在显示拍摄设置时，按<SET>。
- ▶ 出现速控屏幕。

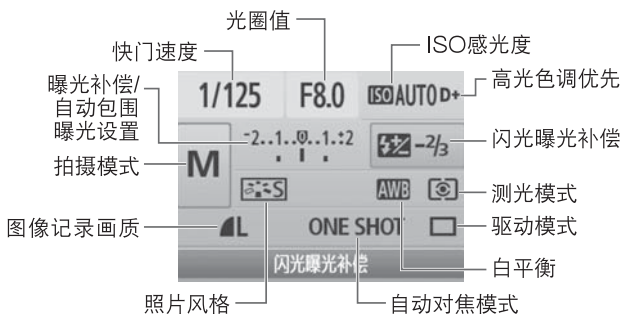

- 按下<◆>键选择功能，然后转动<⚙>拨盘进行设定。
- 在基本拍摄区模式下，您可以选择某些驱动模式和图像记录画质。

## 菜单操作

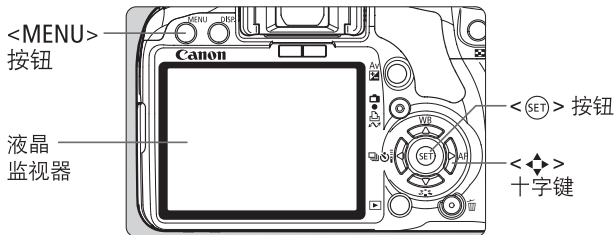

1. 按下<MENU>按钮显示菜单。
2. 按下<◀▶>键选择设置页，然后按下<▲▼>键选择所需项目。
3. 按下<SET>显示设置。
4. 设置项目后，按下<SET>。

### 基本拍摄区模式



### 短片拍摄模式



### 创意拍摄区模式

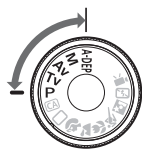

菜单设置页

菜单项目

菜单设置

# EOS 500D

## 快速入门指南

菜单操作 .....	第242页
速控屏幕 .....	第241页
图像记录画质 .....	第240页
照片风格 .....	第240页
部件名称 .....	第239页
基本拍摄区模式 .....	第237页
使用内置闪光灯 .....	第237页
创意拍摄区模式 .....	第236页
<b>P</b> : 程序自动曝光 .....	第236页
<b>Tv</b> : 快门优先自动曝光 .....	第236页
<b>Av</b> : 光圈优先自动曝光 .....	第236页
AF: 自动对焦模式 .....	第235页
 自动对焦点 .....	第235页
ISO: ISO感光度 .....	第234页
 驱动模式 .....	第234页
 实时显示拍摄 .....	第233页
 拍摄短片 .....	第232页
自定义功能 .....	第232页
图像回放 .....	第231页

## CD-ROM指南

EOS数码解决方案光盘 .....	第230页
安装软件 .....	第229页
软件使用说明书 .....	第228页

# Canon

原产地：照相机：日本

镜头：EF-S18-55mm F3.5-5.6 IS：日本

EF-S18-200mm F3.5-5.6 IS：台湾

进口商：佳能(中国)有限公司

进口商地址：北京市东城区金宝街89号金宝大厦15层 邮编100005

CT1-9179-004

© CANON INC. 2010